

PULSAR PRO
Installation Guide

wallbox 

INDEX

ENGLISH	4
FRANÇAIS	22
ESPAÑOL	40

GETTING STARTED

Data Sheet	5
Safety instructions	6
Package contents	9
Components	9
Included mounting parts	9
Required tools	9
Before installing Pulsar Pro	10
Prepare the charger for installation	10
Location	10
Positioning	10

INSTALLATION

NEMA plug-in installation	11
Existing NEMA outlet	11
NEMA outlet installation	11
Placement	12
Installing the wallplate	12
Mounting	13
Hardwire installation	14
Determine wiring entry	14
Placement	14
Preparing your charger	14
Removing the NEMA 14-50P cable	15
Installing the wallplate	15
Mounting the charger	16
Electrical wiring	16
Rated current adjustment	17
Closing the charger	17
Holster	
Installing the holster	18
Operating	
Powering on	19
Guide to LEDs	19
Registering and connecting your charger	19
Compatibility	20
Charging	20
Troubleshooting	20

SERVICE	21
----------------	----

GETTING STARTED

Data Sheet

General specifications

Model	Pulsar Pro
Cable length	18ft / 25ft
Color	Matte black
Charging protocol	SAE J1772
Dimensions	7.8" x 7.9" x 3.9" (without cable)
Weight	4.4lbs (without cable)
Operating temperature	-22°F to 104°F (-30°C to 40°C)
Storage temperature	-40°F to 158°F (-40°C to 70°C)
Electrical safety	UL 2594, UL 2231
EMC compliance	FCC Part 15 Class B, CAN ICES-003B / NMB-003B

Electrical specifications

Charging Power	9.6kW	11.5kW
Rated Current	40A	48A
Rated voltage AC ± 10%	208/240 V (Level 2)	
Connector type	SAE J1772 Type 1	
Configurable current	From 6A to rated current	
Rated frequency	60Hz	
Enclosure protection rating	Type 4 per UL 50E	
Power input connection	Plug connected (NEMA 14-50P) or hardwired	
Current fault protection	Integrated CCID20 (Charge current interruption device at 20mA) + Ground monitoring circuit, according to UL 2231	

Part number structure

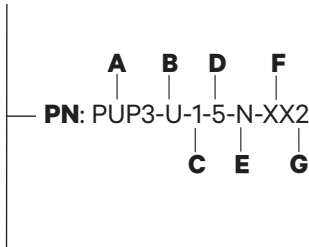

	Code	Definition
A	Model	PUP3 Pulsar Pro
B	Cable	U 25ft 0 18ft
C	EVC	1 Type 1
D	Power	5 9.6kW 6 11.5kW
E	Version	N Plug-in version C Hardwired
F	Custom	XX XX
G	Color	2 Black

GETTING STARTED

Safety instructions

SAVE THESE INSTRUCTIONS | INSTRUCTIONS PERTAINING TO RISK OF FIRE OR ELECTRIC SHOCK.

WARNING: When using electric products, basic precautions should always be followed, including those below. This manual contains important instructions that cover the safe installation, operation and maintenance of the unit.



- Read all instructions before installing and using your Wallbox charger.
- Permanent (hardwired) connection of your charger and/or installation of electrical circuits, conduit, and NEMA receptacles must only be performed by a qualified electrician in accordance with all local electrical codes and ordinances. Unauthorized installation or modifications will void the manufacturer's warranty.
- This device should be supervised when using around children.
- Do not put fingers into the electric vehicle connector.
- Do not use your Wallbox charger if the flexible power cord or EV cable is frayed, has broken insulation, or any other signs of damage.
- Do not use your Wallbox charger if the enclosure or the EV connector is broken, cracked, open, or shows any other indication of damage.
- Do not operate your Wallbox charger in temperatures outside its operating range of -22°F to 104°F (-30°C to 40°C).
- Do not open your charger in rain or other inclement weather.
- Do not open the front cover of your charger while it is connected to the power supply.
- Install your charger in a sufficiently ventilated location and avoid installation in areas with direct sunlight.
- Do not install your Wallbox charger near flammable, explosive, or combustible materials.
- All documents can also be found online at support.wallbox.com/na
- In case of flooding, do not operate your charger while it or your vehicle is submerged in water.
- If your charger was submerged in water due to flooding, have a qualified electrician inspect your charger prior to energizing or using your charger again.

Warning for Wallbox AC plug-in products: Grounding instructions

Your Wallbox charger must be grounded. If it should malfunction or break down, grounding provides a path of least resistance for electric current to reduce the risk of electric shock. Your charger is equipped with a cord having an equipment grounding conductor and a grounding plug. The plug must be plugged into an appropriate receptacle that is properly installed and grounded in accordance with all local codes and ordinances.

WARNING: Improper connection of the equipment-grounding conductor may result in a risk of electric shock. Check with a qualified electrician or service person if you are in doubt as to whether the product is properly grounded. Do not modify the plug provided with the product. If it does not fit the receptacle, have a proper receptacle installed by a qualified electrician.



Warning for Wallbox hardwired products: Grounding instructions

This product must be connected to a grounded, metal, permanent wiring system, or an equipment-grounding conductor must be run with the circuit conductors and connected to the equipment grounding terminal on the product.

See installation instructions.

WARNING: Consult a qualified electrician to ensure that the installation meets local regulations.

Legal notice

Any information in this manual may be changed without prior notice and does not represent any obligation on the part of the manufacturer.

Any resulting damage due to disregard or actions contrary to the instructions in this manual is excluded from the product warranty.

Images in this manual are for illustration purposes only and might differ from the delivered product.

Maintenance instructions

- Your Wallbox charger contains no user serviceable parts. Do not attempt to repair or service any other part of the unit yourself. If the unit requires servicing, please contact Wallbox customer service.
- The installation, maintenance, and servicing of your Wallbox charger must only be performed by qualified personnel in accordance with applicable local regulations.
- Protect your Wallbox charger from any external impact.
- Take appropriate precautions with electronic medical implants.
- Disconnect the main service power to your charger before cleaning the unit. Do not use cleaning solvents to clean any part of your charger. Use a clean, dry cloth to remove accumulated dust and dirt.
- Under no circumstance should you over-tighten the connecting cable while it is connected to the vehicle.
- Ensure that the charging cable is positioned in such a way so that it will not be stepped on, tripped over, or subjected to damage or stress. Do not close your garage door on the charging cord.

Moving and storage instructions

- Your Wallbox charger should never be lifted or carried by the power supply cord or by the EV cable. Always lift or carry your charger by lifting up the charger's enclosure.
- The charger is only to be used for fixed installations and cannot be used as a portable device.
- Store your Wallbox charger in a dry location, and within the storage temperature of -40°F to 158°F (-40°C to 70°C).

FCC Note



This equipment has been tested and found to comply with the limits for a Class B digital device, pursuant to part 15 of the FCC Rules.

These limits are designed to provide reasonable protection against harmful interference in a residential installation.

This equipment generates, uses and can radiate radio frequency energy and, if not installed and used in accordance with the instructions, may cause harmful interference to radio communications. However, there is no guarantee that interference will not occur in a particular installation.

If this equipment does cause harmful interference to radio or television reception, which can be determined by turning the equipment off and on, the user is encouraged to try to correct the interference by one or more of the following measures:

- Reorient or relocate the receiving antenna of the affected radio or television.
- Increase the separation between the charger and any affected devices.
- Connect the charger to an outlet on a circuit different from the one to which any affected devices are connected.
- Consult the dealer or an experienced radio/TV technician for help.

Safety icons



Caution.



Sharp element,
risk of injurious
cuts.



Risk of foot injury.



Risk of electric
shock.



Ground earth
connection
required.



Flying debris,
risk of eye
injury.

GETTING STARTED

Package contents

Components



Wallbox Pulsar Pro
with Charging Cable



Holster



Installation Guide



Amperage Reduction
Labels

Included mounting parts



ø6 x 50mm
Phillips Screws



ø5 x 40mm
Phillips Screws



ø8 x 40mm
Wall Anchors



Screw Plug
(Plug-in
version)



T20 4 x 10mm
Torx Screws
(Hardwire version)



ø3.5 x 9.5mm
Phillips Screws

Required tools



Small, flat
Screwdriver



Phillips Screwdriver
or Bit



Measuring
Tape



T20 Screwdriver
or Bit



Torque
Screwdriver
(Hardwired
version)



Electric Drill
3/8" (8 mm) bits



Stud
Detector



Spirit Level



Pencil



NEMA 14-50P 240V
outlet
Ground facing down
Or electrical material
to hardwire

GETTING STARTED

Before installing Pulsar Pro

Before installing your charger, be sure to obtain any required permits and/or approvals in accordance with applicable codes, regulations, and ordinances for electrical installations.



Prepare the charger for installation

Before getting started, carefully lift the charger from the packaging, remove the cardboard covering the cables, and carefully unfasten the plastic cable ties on the EV cable bundle. Leave the cables in the box until needed to ensure they do not get damaged during installation.

Check the product label to identify the model/version of your charger. Make note of the serial number (SN) and unique identification number (UID) as you will need these to complete the registration of your charger.

Location

For the placement of your charger, consider how you will normally park your car, the location of the vehicle's charge port, and the length of the charging cable (25 feet/750cm).

NOTE: You should always have enough slack in the charging cable so as not to apply tension to the cable or the cable connections.

For secure mounting, you will want to install your charger on a vertical wall stud or on a solid wall with appropriate mounting anchors.

Positioning

We recommend installing your charger as shown in the diagram on the left. Note that the minimum installation height must be at least 18" (46cm), measured from the bottom of your charger. Wallbox recommends an installation height of 50-67" (130-170cm).

With NEMA cable installations, be sure to take into consideration the 12" (30cm) length of NEMA cable when positioning your charger in relation to the NEMA receptacle.

For hardwire installations, the wiring may use either the rear or bottom access ports in your charger. Be sure to note that the power supply wiring and conduit (if used) will need to be placed on the left side of your charger.

40A NEMA Plug-in installation: page 11.
40A or 48A Hardwire installation: page 14.

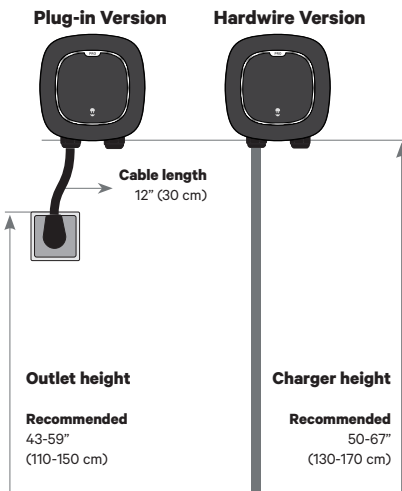
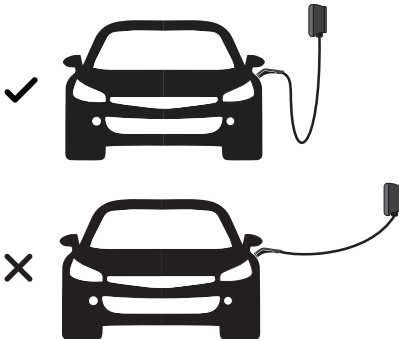

INSTALLATION

NEMA plug-in installation

Refer to one of the corresponding sub-sections below for an existing NEMA outlet or for installing a new NEMA outlet.

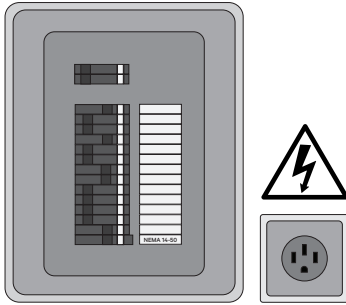
**Existing NEMA outlet**

If you already have a NEMA outlet, ensure that:

- It complies with local electrical codes.
- It has a designated circuit breaker and electrical wiring that are dimensioned appropriately.

Switch off the circuit breaker of the electrical outlet before installing your charger.



Instructions for electricians to install a NEMA outlet to be used with a Wallbox charger.

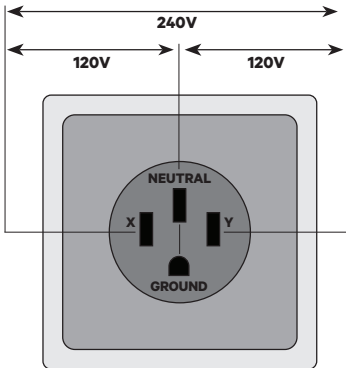

14-50R 240V/50A "RV" outlet.

**NEMA outlet installation**

When installing a **NEMA 14-50** outlet, be sure the ground pin is facing down as shown in the diagram on the left.

Important recommendations

- Ensure you have the correct permits for this electrical installation.
- Remember that the NEMA outlet must be placed on the left side of the charger as shown at page 8.
- Keep in mind that the power supply cable length is limited to 12" (30cm).
- Ensure the electrical panel supports a 240V dedicated circuit with a new, dedicated two-pole circuit breaker.
- **CAUTION:** To reduce the risk of fire, connect only to a circuit with a branch circuit overcurrent protection of 50A in accordance with ANSI/NFPA 70 (US) C22.2 NO.280-13 (Canada).

INSTALLATION

NEMA plug-in installation

Ensure the NEMA receptacle is correctly installed before connecting your charger. See instructions on Page 9.

Follow our recommendations for location and positioning the charger (page 8).

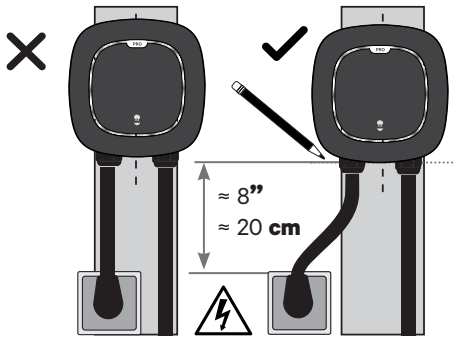
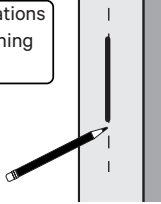

Make sure the outlet is powered off!

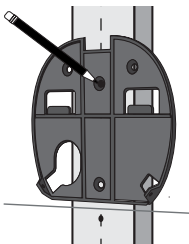
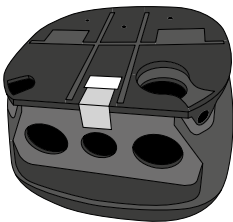

Placement

1. Using a wall stud finder, find the wall stud nearest to the NEMA outlet. Mark a vertical line approximately 20" (50cm) in length in line with the wall stud.

Alternately you may find a suitable location on a solid wall.



2. Ensure that the placement of the NEMA outlet and your charger will allow for an adequate connection of the 12" (30cm) NEMA cable.

3. Carefully lift the charger from the box, plug the NEMA cable into the outlet, and position the charger centered on the vertical line. Position the charger such that the NEMA cable has a gentle curve and is not stretched. Mark a horizontal line at the bottom of the charger.

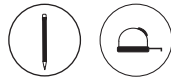

4. Unplug your charger and carefully place it back in the packaging box while you continue.

Installing the wallplate

1. Remove the tape from the wallplate to detach it from the charger.

2. Place the wallplate with the bottom edge aligned with the horizontal line and the center holes aligned with the vertical line. Mark the location of the holes.

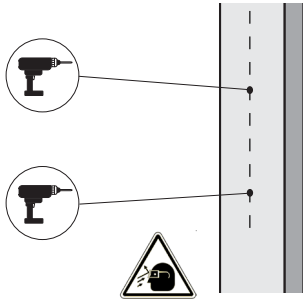

INSTALLATION

NEMA plug-in installation

- 3.** Drill two holes with an appropriate sized bit. Place the wallplate in alignment with the holes.



If you are mounting your charger on a solid wall, use the wall anchors provided with your charger.



- 4.** Firmly mount the wallplate using the provided wall screws. Do not over-tighten the screws.

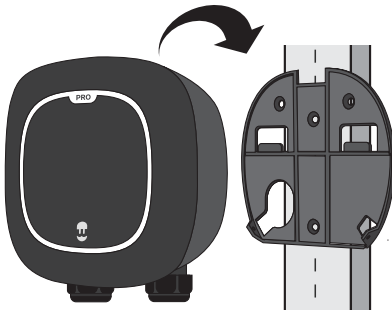
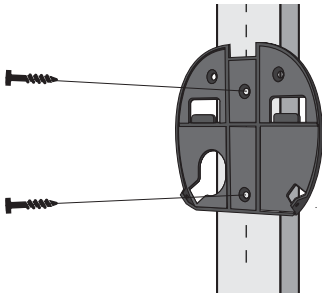

ø6 x 50mm

**Mounting**

- 1.** Carefully remove your charger from the packaging box and hang your charger from the top of the wallplate.

- 2.** Secure the charger to the wallplate using the provided wallplate screws. Do not over-tighten.



x2

ø3.5 x 9.5mm

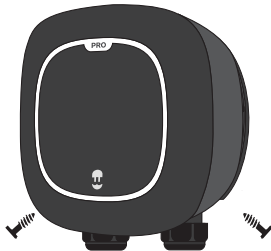

Proceed to the instructions for installing the holster and operating your charger, pages 18-19.

INSTALLATION

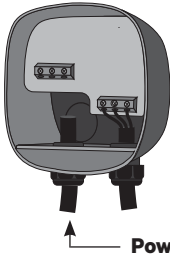
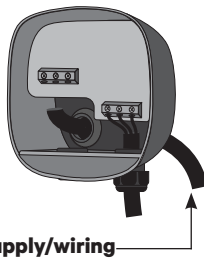
Hardwired installation**Installation of your Wallbox charger with a permanent power supply.****Bottom Connection****Rear Connection**

Power supply/wiring

Follow our recommendations for location and positioning the charger (page 9).

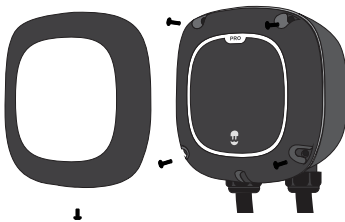
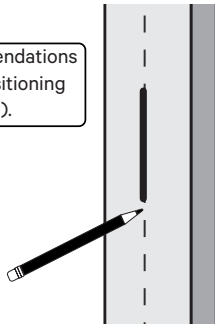

Make sure to power off any connections!

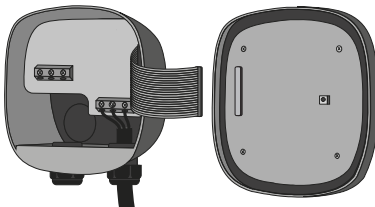
**Determine wiring entry**

Before hardwire installation, determine which entry port you will be using for your power supply wiring or conduit. Your charger can be connected from either the rear or bottom entry ports. Choose the most appropriate connection based on the placement of your wiring or conduit.

Be sure to note that the power supply entry for either port will be on the left side of your charger. Ensure that you locate your charger so that the power supply wiring or conduit is accessible on the left side of your charger.

Placement

Using a wall stud finder, find the wall stud nearest to and on the right side of the power supply wiring.

Mark a vertical line approximately 20" (50cm) in length in line with the wall stud at the approximate height of your mounting.

Alternately you may find a suitable location on a solid wall.

**Preparing your charger**

Hardwire installation requires opening your charger to access and connect the hardwire power supply connection.

- Remove the cover frame from the front of your charger by removing the bottom screw that affixes the frame to the cover.
- Remove the four corner screws on the cover and carefully lift the cover.
- From the cover, carefully detach the ribbon cable. Set the cover aside.



T20
ø4 x 10mm



INSTALLATION

Hardwired installation

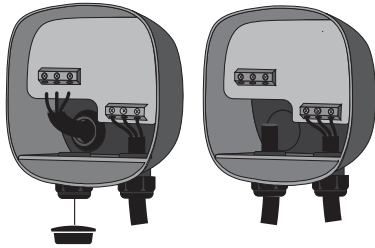
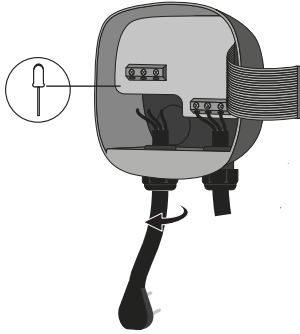

The rear/bottom aperture has a diameter of 1 1/4" (3.25cm), therefore a 1" conduit fitting is recommended.

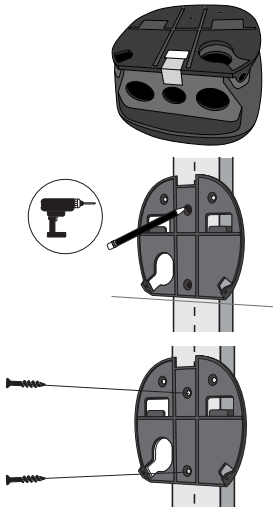

For **rear wiring installation**, draw the power supply wiring through the hole in the wall and then through the rear port of the wallplate before mounting the wallplate.

Removing the NEMA 14-50P cable

40A NEMA Model only

1. To disconnect the NEMA power cable wiring, unscrew the terminal screws as shown in the diagram on the left.

2. Loosen the left cable gland in a counter-clockwise direction and pull down on the NEMA cable to release it from your charger. Safely store or dispose of the NEMA cable.

For rear wiring installations

Use a small screwdriver to cut a slit in the rubber grommet to create an opening for your power supply wiring. Alternately, if you are using conduit for the rear attachment, remove the grommet and attach the conduit fitting.

- For 40A model rear wiring installations, remove the bottom cable gland and attach the provided screw plug to cover the bottom port.

For bottom wiring installations

Remove the attached cable gland (40A model) or screw plug (48A model) to allow the attachment of the conduit fitting.

Installing the wallplate

1. Remove the tape from the wallplate to detach it from the charger.

2. Place the wallplate with the center holes aligned with the vertical line drawn earlier. Mark the location of the holes.

For **rear wiring installation**, also mark the location of the rear power entry port.

3. Drill two holes with an appropriate sized bit. Place the wallplate in alignment with the holes and firmly mount the wallplate using the provided wall screws. Do not over-tighten the screws.

- If you are mounting your charger on a solid wall, use the wall anchors provided with your charger.



INSTALLATION

Hardwired Installation

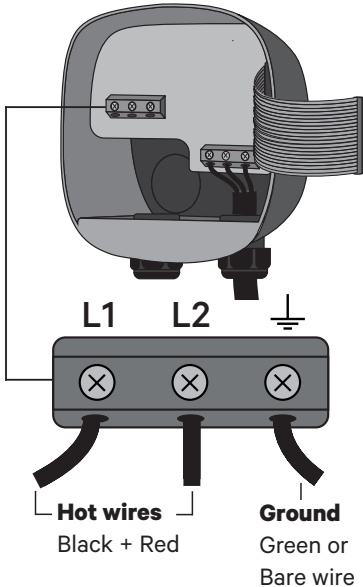
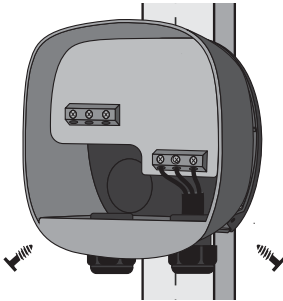
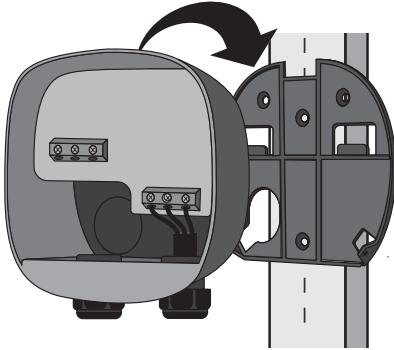

Mounting the charger

1. Carefully remove your charger from the packaging box and hang it from the top of the wallplate.

For **rear wiring installation**, feed the power supply wires through the rear port (and through the rubber grommet, if not using conduit) with enough length to easily connect the wires to the terminals.

2. Replace the two wallplate screws to secure your charger to the wallplate. Do not over-tighten.



x2

ø3.5 x 9.5mm

Electrical wiring

1. For **bottom wiring installation**, feed the power supply wires through the bottom port with enough length to easily connect the wires to the terminals.

NOTE: If using a conduit connection, pull the wiring through before connecting the conduit.

2. Connect the electrical wires according to the diagram on the left.

Ensure the electrical panel supports a 208/240V dedicated circuit with a new, dedicated two-pole circuit breaker, rated for the selected amperage (see following section). The voltage between the hot wires (L1 and L2) must be 208/240V.

3. Use copper conductors only within the wire size range of 10 to 6 AWG (6mm² to 16mm²).

4. Strip 1/2" (12mm) of insulation off each wire, insert the wires per the diagram, and tighten each connector screw to 11.5in-lbs (1.3N·m).



INSTALLATION

Hardwired Installation

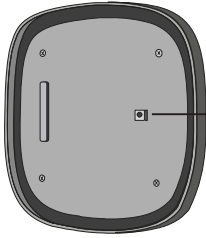

The **40A** and **48A** versions are set to position **7** by default.

Current selector



Selecting a switch position exceeding the rated current will not exceed the rated current.

CAUTION To reduce the risk of fire, only connect your charger to a circuit with a branch circuit overcurrent protection of 125% of the selected max amperage setting of the device in accordance with ANSI/NFPA 70 (US) C22.2 NO 280 13 (Canada).

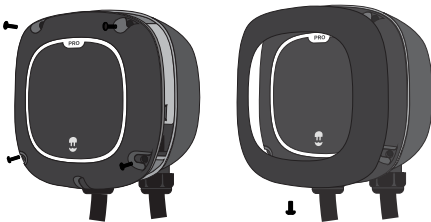
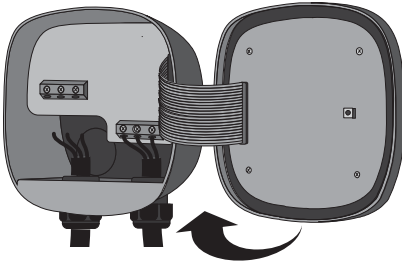
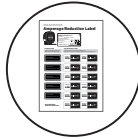

Torque: 13.3in·lbs (1.5N·m)

Rated current adjustment

1. Both the 40A and 48A versions of Pulsar Pro can be adjusted from 16A to the maximum rated amperage of each model. If you are installing your charger on a circuit rated lower than the maximum rating for your charger, you can use the current selector to manually set a lower maximum current.

Hardwire installations

2. On your charger cover, locate the current selector and set the rotary switch to the appropriate setting per the chart below.

Position	Amps	Circuit Breaker Rating
2	16A	20A
3	20A	25A
4	24A	30A
5	32A	40A
6	40A	50A
7	48A	60A

3. When setting your charger's current lower than the max. rating, use the label corresponding to your selected current value from the enclosed amperage reduction label sheet and affix it over the existing label on your charger.

Closing the charger

1. Carefully reattach the communications cable to your charger cover and close the cover of your charger.

2. Insert the four corner screws to secure your charger cover. Do not over-tighten.

3. Making sure to properly align the bottom screw opening, place the cover frame on your charger and attach the frame with the screw. Do not over-tighten.



T
ø T20
5 x 10mm

Proceed to the instructions for installing the holster and operating your charger, pages 18-19.

INSTALLATION

Holster

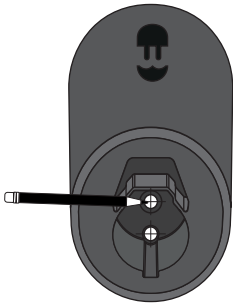

Installation height

Outdoor:

18 - 48" (45 - 120cm)

Indoor:

24 - 48" (60 - 120cm)

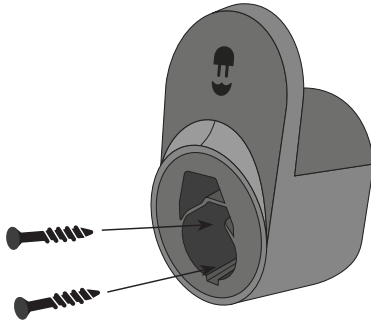

Installing the holster

The holster is used to store your EV connector when not in use. You may place the holster wherever it is most convenient, being sure that the location does not place any tension on the charging cable.

1. For a secure mounting, locate the holster on a vertical wall stud or similar solid wall. Mark the two screw holes.



2. Drill two holes where marked with an appropriately sized drill bit, align the holster, and securely fasten the holster with the two provided screws. Do not over-tighten.



x2
ø5 x 40mm

3. Drape the charging cable around your charger and dock your EV connector in the holster.

- You may drape the charging cable on the holster, the charger, or both.

Proceed to the instructions for operating your charger at page 19.

INSTALLATION

Operating

NOTE: Once you have powered on the connected circuit, your charger will be ready to charge your EV. To fully access your charger functions and control your charger remotely, however, you will need to download the myWallbox app to a mobile device (smartphone or tablet) and register your charger following the directions below.

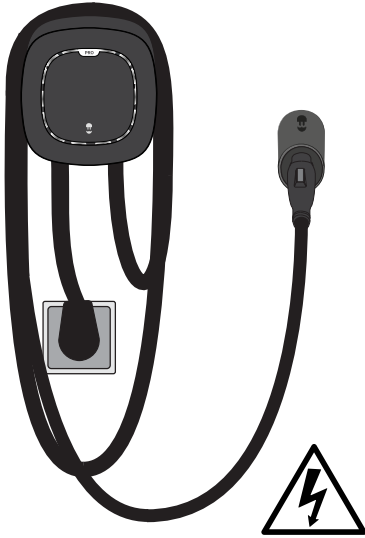

Powering on

If you have installed a NEMA plug-in model, insert the NEMA plug in the receptacle.

For all models, once all electrical connections have been safely made, switch on the power to the circuit from the circuit breaker.

The charger LED ring should light up in a steady green. If the LEDs are not lighting, power off the circuit at the circuit breaker and contact your electrician to ensure proper electrical installation.

Guide to LEDs

Green: Ready.

Light blue: Connected to EV, ready for charge.

Dark blue (pulsing): Charging.

Yellow: Locked.

Red: Error (see troubleshooting section at page 18).



Registering and connecting your charger

Download the myWallbox app to your smartphone or tablet, log in and follow the on-screen instructions to create an account and register your charger. You will need to verify your account with a valid email address.

Once you have created your account, launch the app and follow the on-screen instructions for connecting to and registering your charger.

To connect your charger, you will need to enter the serial number (SN) and unique identification number (UID). This information may be found on your charger label.



If you have any difficulty connecting your charger to your myWallbox app, please refer to the **"Help & Support"** link on the app under your user profile. If you have trouble with the app, please go to support.wallbox.com/na.

INSTALLATION

Operating

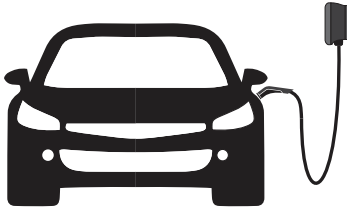

Compatibility

This Wallbox charger can be used with any Battery or Plug-In Hybrid Electric Vehicle (BEV/ PHEV) that is compliant with SAE J1772 (Including Teslas using the Tesla provided adapter).



Charging

With your charger powered, connect the EV connector to your vehicle's charge port/input. Connecting your charger will automatically initiate the charging process.

If you are using the myWallbox app and have either locked your charger or set a charging schedule, the charging process will not start until you use myWallbox to unlock your charger or until the scheduled charging time.



Troubleshooting

If the LED halo is red (error notification), it means your charger has detected a safety issue with your electrical connection or vehicle.

Note that some errors will initiate an automatic reset after 15 seconds if the detected fault is resolved.

If the error does not automatically reset, unplug the EV connector from the vehicle and cycle through a power off/power on sequence by switching off the circuit at the circuit breaker and then switching it back on.

If the error persists, contact Wallbox customer service for additional instructions on how to resolve the error.

Service

Need more assistance? Contact Wallbox customer service:

(888) 787-5780

support.wallbox.com/na

service.na@wallbox.com

INDEX

POUR COMMENCER

Fiche technique	23
Consignes de sécurité	24
Contenu de l'emballage	27
Composantes	27
Pièces de montage incluses	27
Outils requis	27
Avant d'installer Pulsar Pro	28
Préparez le chargeur pour l'installation	28
Emplacement	28
Positionnement	28

INSTALLATION

Installation du NEMA enfichable	29
Prise NEMA existante	29
Installation d'une fiche NEMA	29
Placement	30
Installation de la plaque murale	30
Montage	31
Installation et connection du câblage	32
Déterminer l'entrée de câblage	32
Placement	32
Préparation de votre chargeur	32
Retrait du câble NEMA 14-50P	33
Installation de la plaque murale	33
Montage du chargeur	34
Câblage électrique	34
Réglage du courant nominal	35
Fermeture du boîtier	35
Étui	36
Installation de l'étui	36
Opération	
Mise sous tension	37
Guide des LEDs	37
Enregistrement et connexion de votre chargeur	37
Compatibilité	38
Mise en charge	38
Dépannage	38

SERVICE	39
----------------	----

POUR COMMENCER

Fiche technique

Spécifications générales

Modèle	Pulsar Pro
Longueur du câble	5.48 mètres / 7.62 mètres
Couleur	Noir mat
Protocole de charge	SAE J1772
Dimensions	19.8 cm x 20.1 cm x 9.9 cm (sans le câble)
Poids	4.4 lb (sans le câble)
Température de fonctionnement	-30 °C à 40 °C (-22 °F à 104 °F)
Température d'entreposage	-40 °C à 70 °C (-40 °F to 158 °F)
Sécurité électrique	UL 2594, UL 2231
Conformité CEM	FCC Partie 15 Classe B

Spécifications électriques

Puissance de charge	9.6 kW	11.5 kW
Courant nominal	40 A	48 A
Tension nominale AC ± 10 %	208/240 V (Niveau 2)	
Type de connecteur	SAE J1772 Type 1	
Courant configurable	de 6 A au courant nominal	
Fréquence nominale	60 Hz	
Indice de protection du boîtier	Type 4 du UL 50 E	
Type de connexion au réseau	prise connectée (NEMA 14-50 P) ou câblée	
Protection aux fautes de courant	CCID20 intégré (dispositif d'interruption du courant de charge à 20mA) + circuit de surveillance de la terre, conformément à la norme UL 2231	

Structure des numéros de pièce

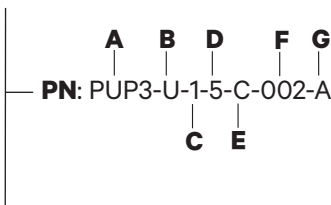

Code Définition

A Modèle	PUP3	Pulsar Pro
B Câble	U	7.62 mètres
	0	5.48 mètres
C Connecteur de véhicule électrique	1	Type 1
D Puissance	5	9.6kW
	6	11.5kW
E Version	0	A câble intégré
	N	Version enfichable
	C	A câble intégré + OCPP
	G	NEMA 14-50P + OCPP
F Personnalisé	002	Noir
G Révision	X	Révision X

POUR COMMENCER

Consignes de sécurité

CONSERVEZ CES CONSIGNES | CONSIGNES RELATIVES AU RISQUE D'INCENDIE OU DE CHOC ÉLECTRIQUE.

AVERTISSEMENT : Lors de l'utilisation de produits électriques, les précautions de base doivent toujours être suivies, y compris celles ci-dessous. Ce manuel contient des instructions importantes qui couvrent l'installation, l'utilisation et l'entretien en toute sécurité de l'unité.



- Lisez toutes les instructions avant d'installer et d'utiliser votre chargeur Wallbox.
- La connexion permanente (câblée) de votre chargeur et / ou l'installation de circuits électriques, de conduits et de prises NEMA doivent être seulement effectuées par un électricien qualifié, conformément à tous les codes et règlements électriques locaux. Une installation ou des modifications non autorisées annuleront la garantie du fabricant.
- Cet appareil doit être surveillé lors de son utilisation à proximité d'enfants.
- Ne mettez pas les doigts dans le connecteur du véhicule électrique.
- N'utilisez pas votre chargeur Wallbox si le cordon d'alimentation flexible ou le câble de véhicule électrique est effiloché, a une isolation cassée ou tout autre signe de dommage.
- N'utilisez pas votre chargeur Wallbox si le boîtier ou le connecteur de véhicule électrique est cassé, fissuré, ouvert ou montre toute autre indication de dommage.
- N'utilisez pas votre chargeur Wallbox à des températures en dehors de sa plage de fonctionnement de -30 °C à 40 °C (-22 °F à 104 °F).
- N'ouvrez pas votre chargeur sous la pluie ou dans d'autres conditions météorologiques défavorables.
- N'ouvrez pas le couvercle avant de votre chargeur lorsqu'il est connecté à l'alimentation électrique.
- Installez votre chargeur dans un endroit suffisamment aéré et évitez l'installation dans des zones exposées à la lumière directe du soleil.
- N'installez pas votre chargeur Wallbox à proximité de matériaux inflammables, explosifs ou combustibles.
- Tous les documents sont également disponibles en ligne sur support.wallbox.com/na
- En cas d'inondation, n'utilisez pas votre chargeur tant que celui-ci ou votre véhicule est immergé dans l'eau.
- Si votre chargeur a été immergé dans l'eau en raison d'une inondation, demandez à un électricien qualifié d'inspecter votre chargeur avant de le mettre sous tension ou de l'utiliser à nouveau.

Avertissement pour les produits enfichables Wallbox AC : Instructions de mise à la terre

Votre chargeur Wallbox doit être mis à la terre. En cas d'erreur de fonctionnement ou de panne, la mise à la terre fournit un chemin de moindre résistance au courant électrique afin de réduire le risque de choc électrique. Votre chargeur est équipé d'un cordon comportant un conducteur de mise à la terre et une fiche de mise à la terre. La fiche doit être branchée dans une prise appropriée correctement installée et mise à la terre conformément à tous les codes et règlements locaux.

AVERTISSEMENT : Une mauvaise connexion du conducteur de mise à la terre de l'équipement peut entraîner un risque d'électrocution. Vérifiez auprès d'un électricien qualifié ou d'un technicien de maintenance en cas de doute sur le fait que le produit est correctement mis à la terre. Ne modifiez pas la fiche fournie avec le produit. S'il ne rentre pas dans la prise, faites installer une prise appropriée par un électricien qualifié.



Attention à la connexion des produits Wallbox : Instructions de mise à la terre

Ce produit doit être connecté à un système d'isolation et de conduit en métal mis à la terre ou un conducteur de mise à la terre de l'équipement, doit être opéré avec les conducteurs du circuit et connecté à la borne de mise à la terre de l'équipement sur le produit. Voir les instructions d'installation.

AVERTISSEMENT : Consultez un électricien qualifié pour vous assurer que l'installation est conforme aux réglementations locales.

Mention légale

Toute information contenue dans ce manuel peut être modifiée sans préavis et ne représente aucune obligation de la part du fabricant.

Tout dommage résultant d'un non-respect ou d'actions contraires aux instructions de ce manuel est exclu de la garantie du produit.

Les images de ce manuel sont fournies à titre d'illustration uniquement et peuvent différer du produit livré.

Consignes d'entretien

- Votre chargeur Wallbox ne contient aucune pièce réparable par l'utilisateur. N'essayez pas de réparer ou de faire vous-même l'entretien de toute autre partie de l'appareil. Si l'unité nécessite une réparation, veuillez contacter le service à la clientèle de Wallbox.
- L'installation, l'entretien ou la réparation de votre chargeur Wallbox ne doivent être effectués que par du personnel qualifié, conformément aux réglementations locales en vigueur.
- Protégez votre chargeur Wallbox de tout impact externe.
- Prenez les précautions appropriées avec les implants médicaux électroniques.
- Débranchez l'alimentation principale de votre chargeur avant de nettoyer l'unité. N'utilisez pas de solvants de nettoyage pour nettoyer les pièces de votre chargeur. Utilisez un chiffon propre et sec pour éliminer la poussière et la saleté accumulées.
- En aucun cas, vous ne devez trop serrer le câble de connexion lorsqu'il est connecté au véhicule.
- Assurez-vous que le câble de charge est positionné de manière à ce qu'il ne soit pas piétiné, qu'on trébuche sur lui ou qu'il soit soumis à des dommages ou à des contraintes. Ne fermez pas votre porte de garage sur le cordon de charge.

Consignes de déplacement et d'entreposage

- Votre chargeur Wallbox ne doit jamais être soulevé ou porté par le cordon d'alimentation ou par le câble de véhicule électrique. Soulevez ou transportez toujours votre chargeur en soulevant le boîtier du chargeur.
- Le chargeur ne doit être utilisé que pour des installations fixes et ne peut pas être utilisé comme appareil portable.
- Stockez votre chargeur Wallbox dans un endroit sec et à une température de stockage de -40 °C à 70 °C (-40 °F à 158 °F).

Remarque de la FCC



Cet équipement a été testé et déclaré conforme aux limites d'un appareil numérique de classe B, conformément à la partie 15 des règles de la FCC.

Ces limites sont conçues pour empêcher les interférences nuisibles dans une installation résidentielle.

Cet équipement génère, utilise et peut émettre de l'énergie de radiofréquence et, s'il n'est pas installé et utilisé conformément aux consignes, peut provoquer des interférences nuisibles aux communications radio. Cependant, il n'y a aucune garantie que des interférences ne se produiront pas lors d'une installation particulière.

Si cet équipement cause des interférences nuisibles à la réception de la radio ou de la télévision, ce qui peut être déterminé en éteignant et en rallumant l'équipement, l'utilisateur est encouragé à essayer de corriger les interférences par une ou plusieurs des mesures suivantes :

- Réorientez ou déplacez l'antenne de réception du rapport ou du téléviseur affecté.
- Augmentez la distance de séparation entre le chargeur et les appareils concernés.
- Connectez le chargeur à une prise sur un circuit différent de celui auquel les appareils concernés sont connectés.
- Consultez le revendeur ou un technicien radio ou de télévision qualifié pour obtenir de l'aide.

Icônes de sécurité



Mise en garde.



Élément pointu, risque de coupures préjudiciables.



Risque de blessure au pied.



Risque de choc électrique.



Connexion à la terre requise.



Débris volants, risque de blessures oculaires.

POUR COMMENCER

Contenu de l'emballage

Composantes



Wallbox Pulsar Pro
avec câble de charge



Étui



Guide d'installation



Étiquettes de
réduction d'ampérage

Pièces de montage incluses



x2

ø6 x 50 mm
Vis Phillips



x2

ø5 x 40 mm
Vis Phillips



x4

ø8 x 40 mm
Ancrages
muraux



x1

Bouchon
(Version
enfichable)



x2

T20 4 x 10 mm
Vis Torx
(Version câblée)



x2

ø3.5 x 9.5 mm
Vis Phillips

Outils requis



Petit
tournevis plat



Tournevis Phillips ou
embout



Ruban de
mesure



Tournevis ou embout
T20



Tournevis
dynamométrique
(Version câblée)



Perceuse
électrique
Mèches de
8 mm (3/8 po)



Détecteur
de goujons



Niveau à bulle



Crayon



NEMA 14-50P sortie de
240 V
Mise à la terre vers
le bas

Ou matériel électrique
à câbler

POUR COMMENCER

Avant d'installer Pulsar Pro

Avant d'installer votre chargeur, assurez-vous d'obtenir tous les permis et / ou approbations requis conformément aux codes, règlements et ordonnances applicables aux installations électriques.

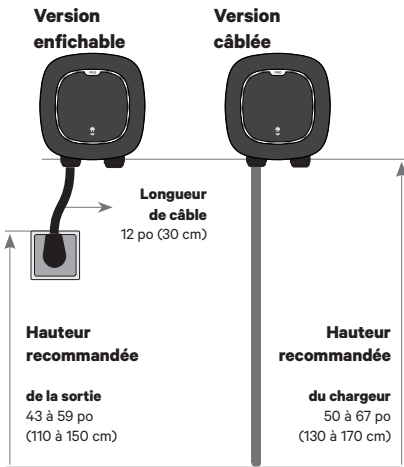
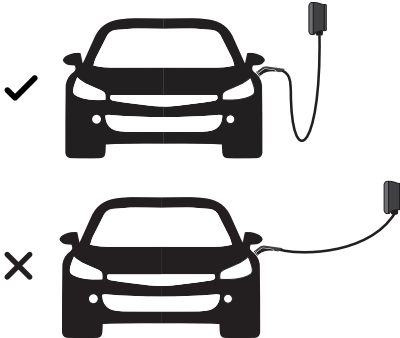

Préparez le chargeur pour l'installation

Avant de commencer, soulevez soigneusement le chargeur de son emballage, retirez le carton qui recouvre les câbles et détachez soigneusement les attaches de câble en plastique sur le faisceau de câbles de véhicule électrique. Laissez les câbles dans la boîte jusqu'à ce que vous en ayez besoin pour vous assurer qu'ils ne sont pas endommagés pendant l'installation.

Vérifiez l'étiquette du produit pour identifier le modèle ou la version de votre chargeur. Notez le numéro de série (NS) et le numéro d'identification unique (UID) car vous en aurez besoin pour terminer l'enregistrement de votre chargeur.

Emplacement

Pour le placement de votre chargeur, tenez compte de la façon dont vous stationnerez normalement votre voiture, de l'emplacement du port de charge du véhicule et de la longueur du câble de charge (750 cm / 25 pieds).

REMARQUE : Vous devez toujours avoir suffisamment de jeu dans le câble de charge pour ne pas appliquer de tension au câble ou aux connexions du câble.

Pour un montage sûr, vous voudrez installer votre chargeur sur un montant mural vertical ou sur un mur solide avec des ancrages de montage appropriés.

Positionnement

Nous vous recommandons d'installer votre chargeur comme indiqué sur le schéma de gauche. Veuillez noter que la hauteur d'installation minimale doit être d'au moins 46 cm (18 po), mesurée à partir du bas de votre chargeur. Wallbox recommande une hauteur d'installation de 50 à 67 po (130 à 170 cm).

Avec les installations de câbles NEMA, assurez-vous de prendre en compte la longueur de 12 po (30 cm) du câble NEMA lors du positionnement de votre chargeur par rapport à la prise NEMA.

Pour les installations câblées, le câblage peut utiliser les ports d'accès arrière ou inférieur de votre chargeur. N'oubliez pas que le câblage et le conduit d'alimentation (le cas échéant) devront être placés sur le côté gauche de votre chargeur.

Installation du NEMA enfichable 40A : page 29.
Installation câblée 40A ou 48A : page 32.

INSTALLATION

Installation du NEMA enfichable

Reportez-vous à l'une des sous-sections correspondantes ci-dessous pour une prise NEMA existante ou pour l'installation d'une nouvelle prise NEMA.

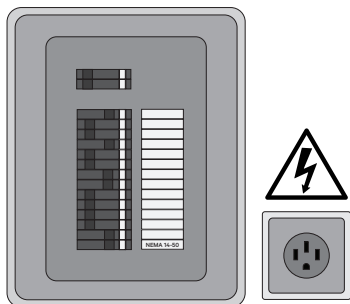

Prise NEMA existante

Si vous disposez déjà d'une prise NEMA, assurez-vous que :

- Elle est conforme aux codes électriques locaux.
- Elle dispose d'un disjoncteur désigné et un câblage électrique qui sont dimensionnés de manière appropriée.

Vous avez fermé le disjoncteur de la prise électrique avant d'installer votre chargeur.



Instructions destinées aux électriciens pour installer une prise NEMA à utiliser avec un chargeur Wallbox.

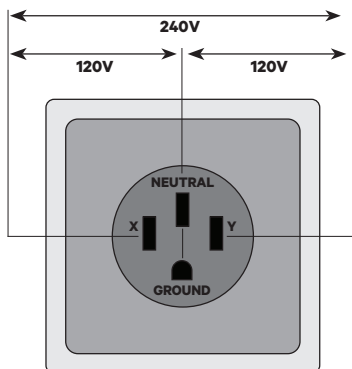

14-50R 240V/50A "RV" sortie.



Installation d'une fiche NEMA

Lors de l'installation d'une prise **NEMA 14-50**, assurez-vous que la broche de mise à la terre est orientée vers le bas comme indiqué sur le schéma de gauche.

Recommandations importantes

- Assurez-vous d'avoir les autorisations appropriées pour cette installation électrique.
- Rappelez-vous que la prise NEMA doit être placée sur le côté gauche du chargeur, tel qu'illustré à la page 28.
- Gardez à l'esprit que la longueur du câble d'alimentation est limitée à 12 po (30 cm).
- Assurez-vous que le panneau électrique prend en charge un circuit dédié de 240 V avec un nouveau disjoncteur bipolaire dédié.
- MISE EN GARDE : Pour réduire le risque d'incendie, connectez uniquement à un circuit avec une protection contre les surintensités de circuit de dérivation de 50A conformément à la norme ANSI/NFPA 70 (É.-U.) C22.2 NO.280-13 (Canada).

INSTALLATION

Installation du NEMA enfichable

Assurez-vous que la prise NEMA est correctement installée avant de connecter votre chargeur. Voir les instructions à la page 9.

Suivez nos recommandations pour l'emplacement et le positionnement du chargeur à la page 26.

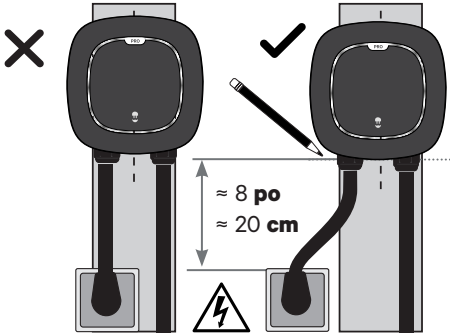
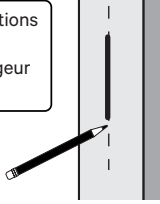

Assurez-vous que la prise est hors tension!

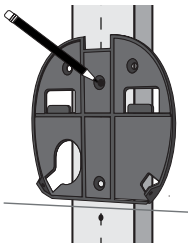
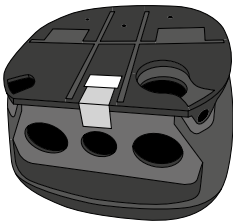

Placement

1. À l'aide d'un détecteur de montants muraux, trouvez le montant mural le plus proche de la prise NEMA. Tracez une ligne verticale d'environ 20 po (50 cm) de longueur en ligne avec le montant du mur. Sinon, vous pouvez trouver un emplacement approprié sur un mur solide.



2. Assurez-vous que l'emplacement de la prise NEMA et de votre chargeur permet une connexion adéquate du câble NEMA de 12 po (30 cm).

3. Soulevez avec précaution le chargeur de la boîte, branchez le câble NEMA dans la prise et positionnez le chargeur au centre de la ligne verticale. Positionnez le chargeur de sorte que le câble NEMA présente une courbe douce et ne soit pas étiré. Tracez une ligne horizontale au bas du chargeur.



4. Débranchez votre chargeur et remettez-le soigneusement dans la boîte d'emballage pendant que vous continuez.

Installation de la plaque murale

1. Retirez le ruban adhésif de la plaque murale pour le détacher du chargeur.

2. Placez la plaque murale avec le bord inférieur aligné sur la ligne horizontale et les trous centraux alignés sur la ligne verticale. Marquez l'emplacement des trous.



INSTALLATION

Installation du NEMA enfichable

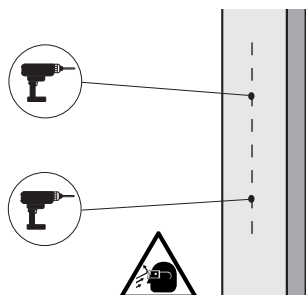

- 3.** Percez deux trous avec un foret de taille appropriée. Placez la plaque murale en alignement avec les trous.



Si vous montez votre chargeur sur un mur solide, utilisez les ancrages muraux fournis avec votre chargeur.



- 4.** Fixez fermement la plaque murale à l'aide des vis murales fournies. Ne serrez pas trop les vis.



x2
ø6 x 50 mm

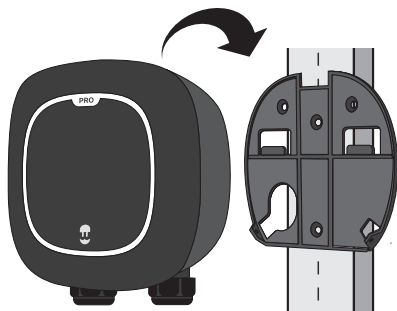
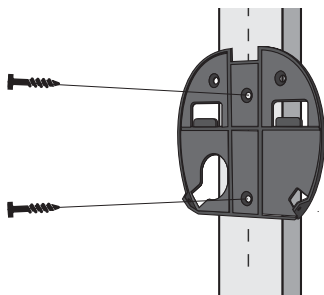

Montage

- 1.** Retirez soigneusement votre chargeur de la boîte d'emballage et suspendez votre chargeur par le haut de la plaque murale.

- 2.** Fixez le chargeur à la plaque murale à l'aide des vis de plaque murale fournies. Ne pas trop serrer.



x2
ø3.5 x 9.5 mm

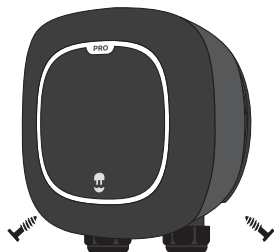

Suivez les instructions d'installation de l'étui et d'utilisation de votre chargeur, pages 36-37.

INSTALLATION

Installation et connexion du câblage

Installation de votre chargeur Wallbox avec une alimentation permanente.

Connexion vers le bas

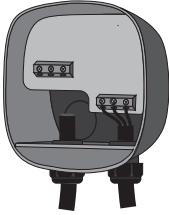

Connexion arrière

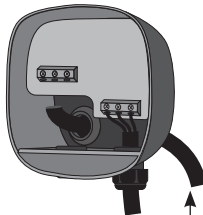

Alimentation électrique / câblage

Suivez nos recommandations pour l'emplacement et le positionnement du chargeur à la page 26.

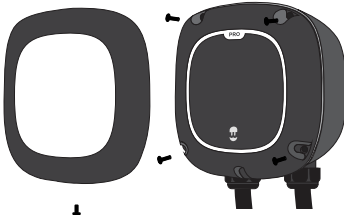
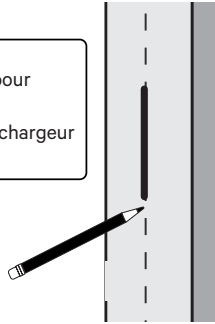

Assurez-vous de mettre hors tension toutes les connexions!

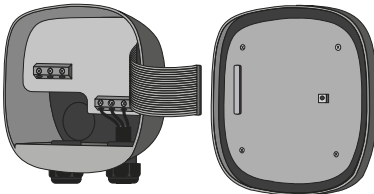

Déterminer l'entrée de câblage

Avant l'installation du câblage, déterminez le port d'entrée que vous utiliserez pour le câblage ou le conduit d'alimentation électrique. Votre chargeur peut être connecté à partir des ports d'entrée arrière ou inférieurs. Choisissez la connexion la plus appropriée en fonction de l'emplacement de votre câblage ou conduit.

N'oubliez pas que l'entrée d'alimentation pour l'un ou l'autre des ports se trouve sur le côté gauche de votre chargeur. Assurez-vous de placer votre chargeur de manière à ce que le câblage ou le conduit d'alimentation soit accessible sur le côté gauche de votre chargeur.

Placement

À l'aide d'un localisateur de montants muraux, trouvez le montant mural le plus proche et sur le côté droit du câblage d'alimentation.

Tracez une ligne verticale d'environ 20 po (50 cm) de longueur en ligne avec le montant mural à la hauteur approximative de votre support.

Sinon, vous pouvez trouver un emplacement approprié sur un mur solide.



Préparation de votre chargeur

L'installation câblée nécessite d'ouvrir votre chargeur pour accéder et connecter la connexion d'alimentation câblée.

- Retirez le cadre du couvercle de l'avant de votre chargeur en retirant la vis inférieure qui fixe le cadre au couvercle.
- Retirez les quatre vis d'angle du couvercle et soulevez délicatement le couvercle.
- Du couvercle, détachez soigneusement le câble ruban. Mettez le couvercle de côté.



T20
ø4 x 10 mm



INSTALLATION

Installation et connection du cablage

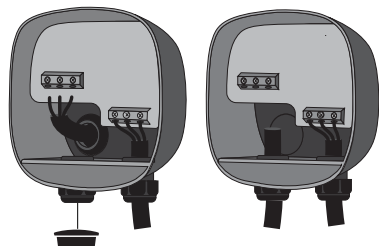
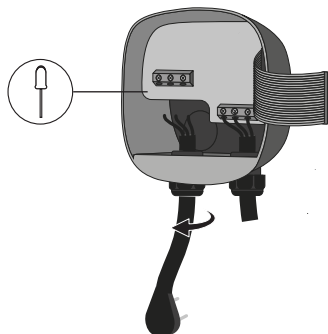

L'ouverture arrière / inférieure a un diamètre de 1 1/4 po (3.25 cm). Par conséquent, un raccord de conduit de 1 po est recommandé.

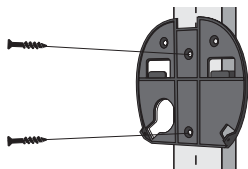
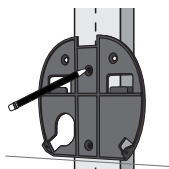

Pour l'installation du câblage arrière, faites passer le câblage d'alimentation électrique à travers le trou dans le mur, puis à travers le port arrière de la plaque murale avant de monter la plaque murale.

Retrait du câble NEMA 14-50P

Modèle NEMA 40 A seulement

1. Pour déconnecter le câblage du câble d'alimentation NEMA, dévissez les vis des bornes tel qu'indiqué sur le schéma de gauche.
2. Desserrez le passe-câble gauche dans le sens inverse des aiguilles d'une montre et tirez sur le câble NEMA pour le dégager de votre chargeur. Entreposez ou jetez le câble NEMA en toute sécurité.

Pour les installations de câblage arrière

Utilisez un petit tournevis pour couper une fente dans l'œillet en caoutchouc afin de créer une ouverture pour le câblage de votre alimentation. Sinon, si vous utilisez un conduit pour la fixation arrière, retirez l'œillet et fixez le raccord de conduit.

- Pour les installations de câblage arrière du modèle 40 A, retirez le passe-câble inférieur et fixez le bouchon à vis fourni pour couvrir le port inférieur.

Pour les installations de câblage inférieur

Retirez le passe-câble (modèle 40 A) ou le bouchon à vis (modèle 48 A) pour permettre la fixation du raccord de conduit.

Installation de la plaque murale

1. Retirez le ruban adhésif de la plaque murale pour le détacher du chargeur.
2. Placez la plaque murale avec les trous centraux alignés sur la ligne verticale dessinée précédemment. Marquez l'emplacement des trous.

Pour l'installation du câblage arrière, marquez également l'emplacement du port d'entrée d'alimentation arrière.

3. Percez deux trous avec un foret de taille appropriée. Placez la plaque murale en alignement avec les trous et fixez fermement la plaque murale à l'aide des vis murales fournies. Ne serrez pas trop les vis.

- Si vous montez votre chargeur sur un mur solide, utilisez les ancrages muraux fournis avec votre chargeur.



INSTALLATION

Installation et connexion du câblage

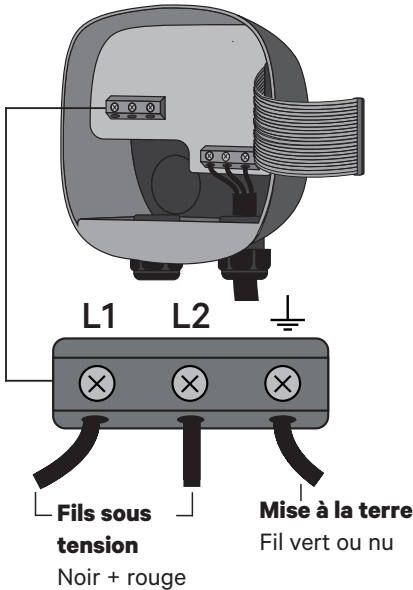
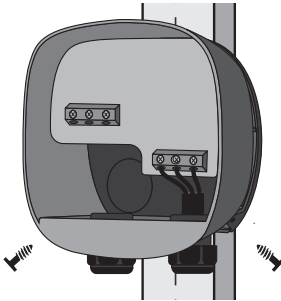
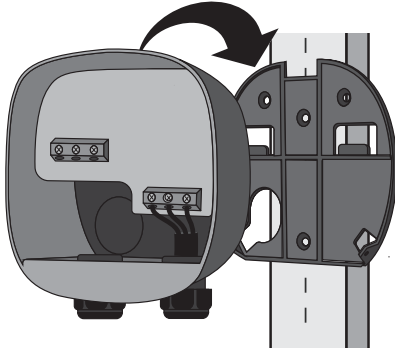

Montage du chargeur

1. Retirez délicatement votre chargeur de la boîte d'emballage et accrochez-le par le haut de la plaque murale.

Pour l'**installation du câblage arrière**, faites passer les fils d'alimentation à travers le port arrière (et à travers l'œillet en caoutchouc, si vous n'utilisez pas de conduit) avec une longueur suffisante pour connecter facilement les fils aux bornes.

2. Remettez en place les deux vis de la plaque murale pour fixer votre chargeur à la plaque murale. Ne serrez pas trop.



x2

ø3.5 x 9.5 mm

Câblage électrique

1. Pour l'**installation du câblage inférieur**, faites passer les fils d'alimentation à travers le port inférieur avec une longueur suffisante pour connecter facilement les fils aux bornes.

REMARQUE : Si vous utilisez une connexion de conduit, tirez le câblage à travers avant de connecter le conduit.

2. Connectez les fils électriques selon le schéma de gauche.

Assurez-vous que le panneau électrique prend en charge un circuit dédié de 208/240 V avec un nouveau disjoncteur bipolaire dédié, évalué pour l'ampérage sélectionné (voir la section suivante). La tension entre les fils sous tension (L1 et L2) doit être de 208/240 V.

3. Utilisez des conducteurs en cuivre uniquement dans la plage de taille de fil de 10 à 6 AWG (6 mm² à 16 mm²).

4. Dénudez 1/2 po (12 mm) d'isolant de chaque fil, insérez les fils conformément au schéma et serrez chaque vis de connecteur à 11.5 po-lb (1.3 N-m).



INSTALLATION

Installation et connexion du câblage

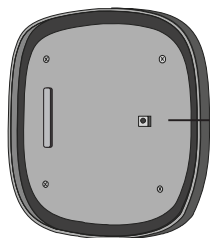

Les versions **40A** et **48A** sont définies sur la position **7** par défaut.

Sélecteur de courant



La sélection d'une position de commutateur dépassant le courant nominal ne dépassera pas le courant nominal.

AVERTISSEMENT Pour réduire le risque d'incendie, connectez votre chargeur uniquement à un circuit avec une protection contre les surintensités du circuit de dérivation de 125% du réglage d'ampérage maximum sélectionné de l'appareil conformément à la norme ANSI/NFPA 70 (É.-U.) C22.2 NO 280 13 (Canada).



Réglage du courant nominal

1. Les versions 40A et 48A du Pulsar Pro peuvent être réglées de 16A à l'ampérage nominal maximal de chaque modèle. Si vous installez votre chargeur sur un circuit dont la valeur nominale est inférieure à la valeur nominale maximale de votre chargeur, vous pouvez utiliser le sélecteur de courant pour régler manuellement un courant maximal inférieur.

Installations câblées

2. Sur le couvercle de votre chargeur, localisez le sélecteur de courant et réglez le commutateur rotatif sur le réglage approprié selon le tableau ci-dessous.

Position	Ampères	Classement du disjoncteur
2	16 A	20 A
3	20 A	25 A
4	24 A	30 A
5	32 A	40 A
6	40 A	50 A
7	48 A	60 A

3. Lorsque vous réglez le courant de votre chargeur à une valeur inférieure à la valeur nominale maximale, utilisez l'étiquette correspondant à la valeur de courant que vous avez sélectionnée sur la feuille d'étiquette de réduction d'ampérage jointe et collez-la sur l'étiquette existante sur votre chargeur.

Fermeture du chargeur

1. Rebranchez soigneusement le câble de communication sur le couvercle de votre chargeur et fermez le couvercle de votre chargeur.
2. Insérez les quatre vis d'angle pour fixer le couvercle de votre chargeur. Ne serrez pas trop.
3. Assurez-vous d'aligner correctement l'ouverture de la vis inférieure, placez le cadre de couverture sur votre chargeur et fixez le cadre avec la vis. Ne serrez pas trop.



T
ø T20
5 x 10 mm

Couple : 13.3 po·lb (1.5 N·m)

Suivez les instructions d'installation de l'étui et d'utilisation de votre chargeur, pages 36-37.

INSTALLATION

Étui

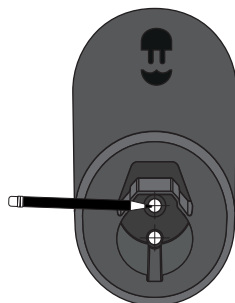

Hauteur d'installation

À l'extérieur :

18 à 48 po (45 à 120 cm).

À l'intérieur :

24 à 48 po (60 à 120 cm).

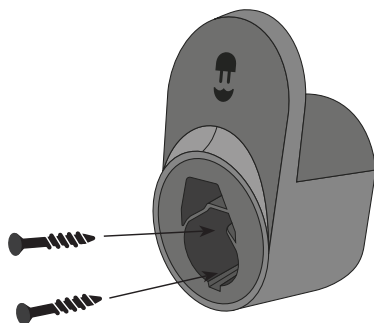

Installation de l'étui

L'étui est utilisé pour entreposer votre connecteur de véhicule automobile lorsqu'il n'est pas utilisé. Vous pouvez placer l'étui là où cela vous convient le mieux, en vous assurant que l'emplacement ne place aucune tension sur le câble de charge.

1. Pour un montage sûr, placez l'étui sur un montant mural vertical ou un mur solide similaire. Marquez les deux trous de vis.



2. Percez deux trous aux endroits marqués avec une mèche de taille appropriée, alignez l'étui et fixez solidement l'étui avec les deux vis fournies. Ne serrez pas trop.



x2
ø5 x 40 mm

3. Faites passer le câble de charge autour de votre chargeur et branchez votre connecteur de véhicule électrique dans l'étui.

- Vous pouvez placer le câble de charge sur l'étui, le chargeur ou les deux.

Suivez les consignes d'utilisation de votre chargeur à la page 37.

INSTALLATION

Opération

REMARQUE : Une fois que vous avez mis le circuit connecté sous tension, votre chargeur sera prêt à charger votre véhicule électrique. Cependant, pour accéder pleinement aux fonctions de votre chargeur et contrôler votre chargeur à distance, vous devrez télécharger l'application myWallbox sur un appareil mobile (téléphone intelligent ou tablette) et enregistrer votre chargeur en suivant les instructions ci-dessous.

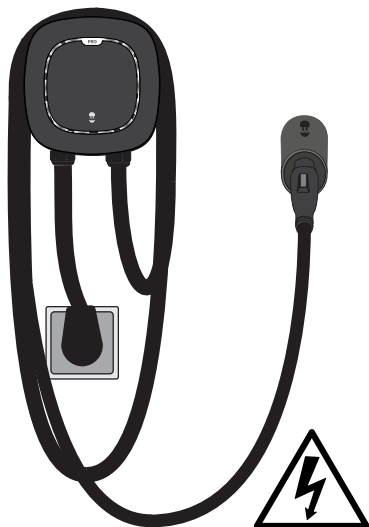

Mise sous tension

Si vous avez installé un modèle NEMA enfichable, insérez la fiche NEMA dans la prise.

Pour tous les modèles, une fois que toutes les connexions électriques ont été effectuées en toute sécurité, mettez le circuit sous tension à partir du disjoncteur.

L'anneau DEL du chargeur doit s'allumer en vert fixe. Si les DEL ne s'allument pas, éteignez le circuit au niveau du disjoncteur et contactez votre électricien pour vous assurer que l'installation électrique est correcte.

Guide des LEDs

Vert : Prêt.

Bleu clair : Connecté au véhicule électrique, prêt à être chargé.

Bleu foncé (impulsion) : Mise en charge.

Jaune : Verrouillé.

Rouge : Erreur (voir la section de dépannage à la page 36).



Enregistrement et connexion de votre chargeur

Téléchargez l'application myWallbox sur votre téléphone intelligent ou tablette, connectez-vous et suivez les instructions à l'écran pour créer un compte et enregistrer votre chargeur. Vous devrez vérifier votre compte avec une adresse de courriel valide.

Une fois que vous avez créé votre compte, lancez l'application et suivez les instructions à l'écran pour vous connecter et enregistrer votre chargeur.

Pour connecter votre chargeur, vous devrez entrer le numéro de série (NS) et le numéro d'identification unique (UID). Ces informations se trouvent sur l'étiquette de votre chargeur.

Si vous rencontrez des difficultés pour connecter votre chargeur à votre application myWallbox, veuillez consulter le lien «**Aide et support**» sur l'application sous votre profil utilisateur. Si vous rencontrez des problèmes avec l'application, accédez à support.wallbox.com/na.



INSTALLATION

Opération

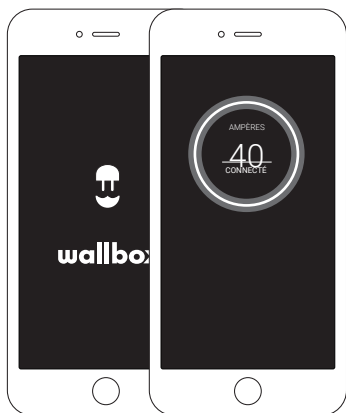
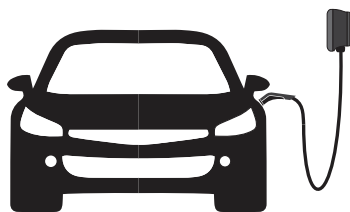

Compatibilité

Ce chargeur Wallbox peut être utilisé avec n'importe quelle batterie ou véhicule électrique hybride rechargeable (BEV/PHEV) conforme à SAE J1772 (y compris les Teslas utilisant l'adaptateur fourni par Tesla).

Mise en charge

Avec votre chargeur alimenté, connectez le connecteur de véhicule électrique au port ou à l'entrée de charge de votre véhicule. La connexion de votre chargeur lancera automatiquement le processus de charge.

Si vous utilisez l'application myWallbox et que vous avez verrouillé votre chargeur ou défini un calendrier de charge, le processus de charge ne démarrera que lorsque vous utiliserez myWallbox pour déverrouiller votre chargeur ou jusqu'à l'heure de charge programmée.

Dépannage

Si le halo du DEL est rouge (notification d'erreur), cela signifie que votre chargeur a détecté un problème de sécurité avec votre connexion électrique ou votre véhicule.

Veillez noter que certaines erreurs déclencheront une réinitialisation automatique après 15 secondes si le défaut détecté est résolu.

Si l'erreur ne se réinitialise pas automatiquement, débranchez le connecteur de véhicule électrique et exécutez une séquence de mise hors tension / sous tension en coupant le circuit au niveau du disjoncteur, puis en le rallumant.

Si l'erreur persiste, contactez le service client de Wallbox pour obtenir des instructions supplémentaires sur la façon de résoudre l'erreur.

Service

Besoin d'aide supplémentaire? Contactez le service à la clientèle de Wallbox :

(888) 787-5780

support.wallbox.com/na

service.na@wallbox.com

ÍNDICE

INICIO

Hoja técnica	41
Instrucciones de seguridad	42
Contenido del empaque	45
Componentes	45
Piezas de montaje incluidas	45
Herramientas necesarias	45
Antes de instalar el Pulsar Pro	46
Prepara el cargador para la instalación	46
Ubicación	46
Posicionamiento	46

INSTALACIÓN

Instalación NEMA enchufable	47
Salida NEMA existente	47
Instalación de salida NEMA	47
Colocación	48
Instalación de la placa de pared	48
Montaje	49
Instalación con cableado	50
Determina la entrada de cableado	50
Colocación	50
Cómo preparar tu cargador	50
Cómo retirar el cable NEMA 14-50P	51
Instalación de la placa de pared	51
Montaje del cargador	52
Cableado eléctrico	52
Ajuste de corriente nominal	53
Cómo cerrar el cargador	53
Funda	54
Instalación de la funda	54
Operación	
Encendido	55
Guía de LEDs	55
Registro y conexión de tu cargador	55
Compatibilidad	56
Cómo cargar	56
Solución de problemas	56

SERVICE

57

INICIO

Hoja técnica

Especificaciones generales

Modelo	Pulsar Pro
Longitud del cable	18 ft / 25 ft
Color	Negro mate
Protocolo de carga	SAE J1772
Dimensiones	19.8 cm x 20.1 cm x 9.9 cm (7.8 in x 7.9 in x 3.9 in) (sin cable)
Peso	2 kg (4.4 lb) (sin cable)
Temperatura de funcionamiento	-30 °C a 40 °C (-22 °F a 104 °F)
Temperatura de almacenamiento	-40 °C a 70 °C (-40 °F a 158 °F)
Seguridad eléctrica	UL 2594, UL 2231
Cumplimiento de EMC	FCC Parte 15 Clase B, CAN ICES-003B / NMB-003B

Especificaciones eléctricas

Potencia de carga	9.6 KW	11.5 KW
Corriente nominal	40 A	48 A
Tensión nominal CA ± 10 %	208/240 V (Nivel 2)	
Tipo de conector	SAE J1772 Tipo 1	
Corriente configurable	desde 6 A hasta la corriente nominal	
Frecuencia nominal	60 Hz	
Grado de protección de la caja	Tipo 4 según UL 50 E	
Conexión de entrada de energía	Enchufe conectado (NEMA 14-50 P) o cableado	
Protección contra fallos de corriente	CCID20 integrado (Dispositivo de interrupción de la corriente de carga a 20 mA) + Circuito de control de tierra, según UL 2231	

Estructura del número de pieza

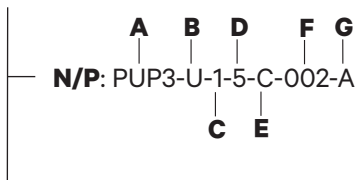

	Código	Definición
A Modelo	PUP1	Pulsar Pro NA
B Cable	U	25 ft
	0	18 ft
C EVC	1	Tipo 1
D Potencia	5	9.6 KW
	6	11.5 KW
E Versión	0	Cableado
	N	Versión enchufable
	C	Cableado + OCPP
	G	NEMA 14-50P + OCPP
F Personalizado	002	Negro
G Revisión	X	Revisión X

INICIO

Instrucciones de seguridad

GUARDA ESTAS INSTRUCCIONES | INSTRUCCIONES RELATIVAS AL RIESGO DE INCENDIO O DESCARGA ELÉCTRICA.

ADVERTENCIA: Al utilizar productos eléctricos, siempre se deben seguir las precauciones básicas, incluidas las que se indican a continuación. Este manual contiene instrucciones importantes que cubren la instalación, operación y mantenimiento seguros de la unidad.



- Lee todas las instrucciones antes de instalar y usar el cargador Wallbox.
- La conexión permanente (cableada) del cargador y/o la instalación de circuitos eléctricos, conductos y receptáculos NEMA solo debe realizarla un electricista calificado de acuerdo con todos los códigos y ordenanzas eléctricas locales. La instalación o las modificaciones no autorizadas anularán la garantía del fabricante.
- Este dispositivo debe ser supervisado cuando se usa cerca de niños.
- No se debe meter los dedos en el conector del vehículo eléctrico.
- No se debe utilizar el cargador Wallbox si el cable de alimentación flexible o el cable EV está deshilachado, tiene el aislamiento roto o cualquier otro signo de daño.
- No se debe utilizar el cargador Wallbox si la caja o el conector EV están rotos, agrietados, abiertos o muestran cualquier otro indicio de daño.
- No se debe operar el cargador Wallbox en temperaturas fuera de su rango de operación de $-30\text{ }^{\circ}\text{C}$ a $40\text{ }^{\circ}\text{C}$ ($-22\text{ }^{\circ}\text{F}$ a $104\text{ }^{\circ}\text{F}$).
- No se debe abrir el cargador bajo la lluvia u otras inclemencias del tiempo.
- No se debe abrir la tapa frontal de tu cargador mientras está conectado a la fuente de alimentación.
- Instala tu cargador en un lugar suficientemente ventilado y evite la instalación en áreas con luz solar directa.
- No instales tu cargador Wallbox cerca de materiales inflamables, explosivos o combustibles.
- Todos los documentos también se pueden encontrar en línea en support.wallbox.com/na.
- En caso de inundación, no se debe operar el cargador mientras este o su vehículo estén sumergidos en agua.
- Si el cargador se sumergió en agua debido a una inundación, un electricista calificado debe inspeccionar el cargador antes de energizarlo o usarlo nuevamente.

Advertencia para los productos enchufables de CA Wallbox: Instrucciones de conexión a tierra

El cargador Wallbox debe estar conectado a tierra. Si funciona mal o se avería, la conexión a tierra proporciona un camino de menor resistencia para la corriente eléctrica para reducir el riesgo de descarga eléctrica. El cargador está equipado con un cable que tiene un conductor de conexión a tierra y un enchufe de conexión a tierra. El enchufe debe enchufarse en un receptáculo apropiado que esté correctamente instalado y conectado a tierra de acuerdo con todos los códigos y ordenanzas locales.

ADVERTENCIA: La conexión incorrecta del conductor de conexión a tierra del equipo puede resultar en un riesgo de descarga eléctrica. Consulta con un electricista calificado o personal de servicio si tienes dudas sobre si el producto está correctamente conectado a tierra. No modifiques el enchufe provisto con el producto. Si no encaja en el receptáculo, un electricista calificado debe instalar un receptáculo adecuado.



Advertencia para productos cableados Wallbox: Instrucciones de conexión a tierra

Este producto debe estar conectado a un sistema de cableado permanente, metálico y con conexión a tierra, o se debe tender un conductor de conexión a tierra del equipo con los conductores del circuito y conectado al terminal de conexión a tierra del equipo en el producto.

Consulta las instrucciones de instalación.

ADVERTENCIA: Consulta a un electricista calificado para asegurarte de que la instalación cumpla con las regulaciones locales.

Aviso Legal

Cualquier información contenida en este manual puede cambiar sin previo aviso y no representa ninguna obligación por parte del fabricante.

Cualquier daño resultante debido a un incumplimiento o acciones contrarias a las instrucciones de este manual está excluido de la garantía del producto.

Las imágenes de este manual son solo para fines ilustrativos y pueden diferir del producto entregado.

Instrucciones de mantenimiento

- El cargador Wallbox no contiene piezas reparables por el usuario. No intentes reparar ni reparar ninguna otra parte de la unidad usted mismo. Si la unidad requiere servicio, comuníquese con servicio al cliente de Wallbox.
- La instalación, el mantenimiento y el servicio del cargador Wallbox solo deben ser realizados por personal calificado de acuerdo con las regulaciones locales aplicables.
- Protege tu cargador Wallbox de cualquier impacto externo.
- Toma las precauciones necesarias con los implantes médicos electrónicos.
- Desconecta la alimentación de servicio principal de tu cargador antes de limpiar la unidad. No utilices solventes de limpieza para limpiar ninguna parte de tu cargador. Utiliza un paño limpio y seco para eliminar el polvo y la suciedad acumulados.
- Bajo ninguna circunstancia debes apretar demasiado el cable de conexión mientras está conectado al vehículo.
- Asegura que el cable de carga esté colocado de tal manera que no lo pises, te tropieces con él o se someta a daños o tensión. No cierres la puerta de tu garaje sobre el cable de carga.

Instrucciones de traslado y almacenamiento

- El cargador Wallbox nunca debe ser levantado o transportado tomado por el cable de alimentación o por el cable EV. Siempre levanta o transporta tu cargador levantando la caja del cargador.
- El cargador solo se debe usar para instalaciones fijas y no se puede usar como dispositivo portátil.
- Guarda el cargador Wallbox en un lugar seco y a una temperatura de almacenamiento de -40 °C a 70 °C (-40 °F a 158 °F).

Nota de la FCC



Este equipo ha sido probado y cumple con los límites para un dispositivo digital de Clase B, de acuerdo con la parte 15 de las Reglas de la FCC.

Estos límites están diseñados para proporcionar una protección razonable contra interferencias perjudiciales en una instalación residencial.

Este equipo genera, usa y puede irradiar energía de radiofrecuencia y, si no se instala y usa de acuerdo con las instrucciones, puede causar interferencia dañina a las comunicaciones por radio. Sin embargo, no hay garantía de que no se produzcan interferencias en una instalación en particular.

Si este equipo causa interferencia dañina en la recepción de radio o televisión, lo cual se puede determinar encendiendo y apagando el equipo, se recomienda al usuario que intente corregir la interferencia mediante una o más de las siguientes medidas:

- Reorienta o reubica la antena receptora de la relación o televisión afectada.
- Aumenta la separación entre el cargador y los dispositivos afectados.
- Conecta el cargador a una toma de corriente en un circuito diferente al que están conectados los dispositivos afectados.
- Consulta con el distribuidor o con un técnico de radio/TV experimentado para obtener ayuda.

Iconos de seguridad



Precaución.



Elemento afilado,
riesgo de cortes
daños.



Riesgo de lesión
en el pie.



Riesgo de
choque eléctrico.



Requiere conexión
a tierra.



Desprendimiento
de partículas,
riesgo de lesiones
oculares.

Contenido del empaque

Componentes



Wallbox Pulsar Pro
con cable de carga



Funda



Guía de instalación



Etiquetas de
reducción de corriente

Piezas de montaje incluidas



x2

ø6 x 50 mm
Tornillos
Phillips



x2

ø5 x 40 mm
Tornillos
Phillips



x4

ø8 x 40 mm
Anclajes de
pared



x1

Tapón
atornillable
(Versión
enchufable)



x2

T20 4 x 10 mm
Tornillos Torx
(Versión cableada)



x2

ø3.5 x 9.5 mm
Tornillos Phillips

Herramientas necesarias



Destornillador
plano
pequeño



Destornillador
Phillips o broca



Cinta métrica



Destornillador o
punta T20



Destornillador
dinamométrico
(Versión cableada)



Taladro eléctrico
Brocas de 3/8 in
(8 mm)



Detector de
montantes

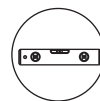

Nivel Spirit



Lápiz



NEMA 14-50P Toma
de 240 V
tierra orientada hacia
abajo

O material eléctrico
para cablear

INICIO

Antes de instalar el Pulsar Pro

Antes de instalar tu cargador, asegúrate de obtener todos los permisos y/o aprobaciones requeridos de acuerdo con los códigos, regulaciones y ordenanzas aplicables para instalaciones eléctricas.

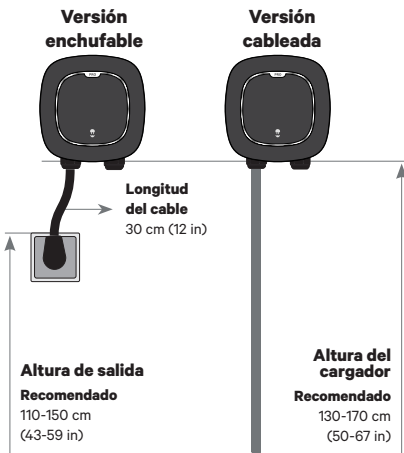
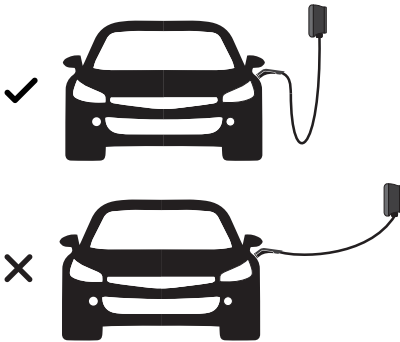

Prepara el cargador para su instalación

Antes de comenzar, saca con cuidado el cargador del empaque, retira el cartón que cubre los cables y afloja con cuidado las bridas de plástico en el arnés EV. Deja los cables en la caja hasta que los necesites para asegurarte de que no se dañen durante la instalación.

Consulta la etiqueta del producto para identificar el modelo/versión de tu cargador. Anota el número de serie (N/S) y el número de identificación único (UID), ya que los necesitarás para completar el registro de tu cargador.

Ubicación

Para la ubicación del cargador, considera cómo estacionarás normalmente tu automóvil, la ubicación del puerto de carga del vehículo y la longitud del cable de carga (25 ft/750 cm).

NOTA: Siempre debe haber suficiente holgura en el cable de carga para no aplicar tensión al cable o las conexiones del cable.

Para un montaje seguro, querrás instalar tu cargador en un montante de pared vertical o en una pared sólida con los anclajes de montaje apropiados.

Posicionamiento

Recomendamos instalar tu cargador como se muestra en el diagrama de la izquierda. Ten en cuenta que la altura mínima de instalación debe ser de al menos 46 cm (18 in), medida desde la parte inferior de tu cargador. Wallbox recomienda una altura de instalación de 130-170 cm (50-67 in).

Con instalaciones de cableado NEMA, asegúrate de tener en cuenta la longitud de 30 cm (12 in) del cable NEMA al colocar tu cargador en relación con el receptáculo NEMA.

Para instalaciones con cableado, puedes usar los puertos de acceso posterior o inferior en tu cargador. Asegúrate de tener en cuenta que el cableado y el conducto de la fuente de alimentación (si se usan) deberán colocarse en el lado izquierdo de tu cargador.

Instalación enchufable NEMA 40 A: Pág. 47.

Instalación de cableado de 40 A o 48 A: Página 50.

INSTALACIÓN

Instalación NEMA enchufable

Consulta una de las subsecciones correspondientes a continuación como referencia para un tomacorriente NEMA existente o para instalar un nuevo tomacorriente NEMA.

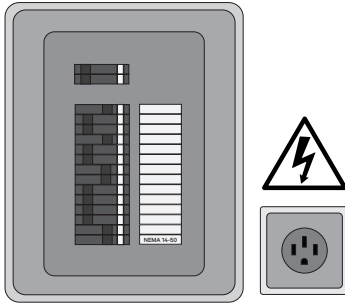

Salida NEMA existente

Si ya tienes un tomacorriente NEMA, asegura que:

- Cumpla con los códigos eléctricos locales.
- Tiene un circuito disyuntor designado y el cableado eléctrico que están dimensionados adecuadamente.

Desconecta el disyuntor de la toma de corriente antes de instalar tu cargador.



Instrucciones para que los electricistas instalen un tomacorriente NEMA que se utilizará con un cargador Wallbox.

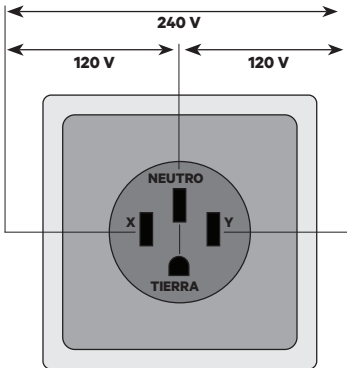

14-50R Tomacorriente "RV" 240 V/50 A



Instalación de salida NEMA

Al instalar un tomacorriente **NEMA 14-50**, asegura que la clavija de tierra esté hacia abajo como se muestra en el diagrama de la izquierda.

Recomendaciones importantes

- Asegúrate de tener los permisos correctos para esta instalación eléctrica.
- Recuerda que el tomacorriente NEMA debe colocarse en el lado izquierdo del cargador como se muestra en la página 46.
- Ten en cuenta que la longitud del cable de alimentación está limitada a 30 cm (12 in).
- Asegura que el panel eléctrico admita un circuito dedicado de 240 V con un nuevo disyuntor de dos polos dedicado.
- PRECAUCIÓN: Para reducir el riesgo de incendio, conéctalo únicamente a un circuito con una protección contra sobrecorriente de circuito derivado de 50 A de acuerdo con ANSI/NFPA 70 (EE. UU.) C22.2 NO.280-13 (Canadá).

INSTALACIÓN

Instalación NEMA enchufable

Asegura que el receptáculo NEMA esté instalado correctamente antes de conectar tu cargador. Consulta las instrucciones en la página 9.

Sigue nuestras recomendaciones de ubicación y posicionamiento del cargador en la página 44.

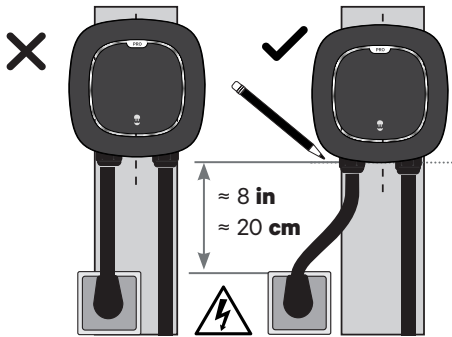

¡Asegura que el tomacorriente esté apagado!

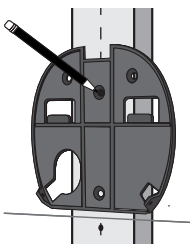
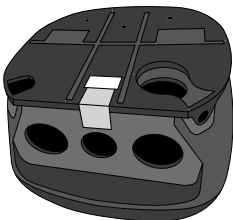

Colocación

1. Con un buscador de montantes de pared, busca el montante de pared más cercano al tomacorriente NEMA. Marca una línea vertical de aproximadamente 20 in (50 cm) de largo alineada con el montante de pared.

Alternativamente, puedes encontrar una ubicación adecuada en una pared sólida.



2. Asegura que la ubicación del tomacorriente NEMA y tu cargador permitan una conexión adecuada del cable NEMA de 12 in (30 cm).

3. Levanta con cuidado el cargador de la caja, enchufa el cable NEMA en el tomacorriente y coloca el cargador centrado en la línea vertical. Coloca el cargador de manera que el cable NEMA tenga una curva suave y no esté estirado. Marca a una línea horizontal en la parte inferior del cargador.



4. Desenchufa el cargador y vuelve a colocarlo con cuidado en la caja de empaque mientras continúas.

Instalación de la placa de pared

1. Retira la cinta de la placa de pared para separarla del cargador.

2. Coloca la placa de pared con el borde inferior alineado con la línea horizontal y los orificios centrales alineados con la línea vertical. Marca la ubicación de los agujeros.



INSTALACIÓN

Instalación NEMA enchufable

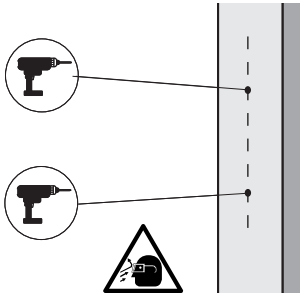

3. Taladra dos agujeros con una broca del tamaño adecuado. Coloca la placa de pared alineada con los orificios.



Si estás montando tu cargador en una pared sólida, usa los anclajes de pared provistos con tu cargador.



4. Monta firmemente la placa de pared con los tornillos de pared provistos. No aprietes demasiado los tornillos.



ø6 x 50 mm

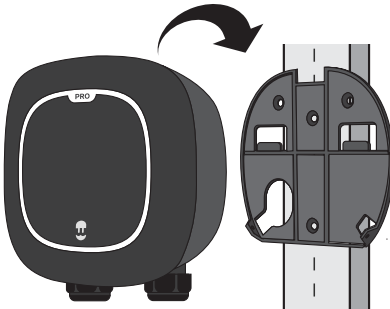
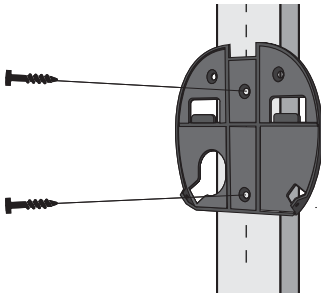

Montaje

1. Retira con cuidado tu cargador de la caja de empaque y cuélgalo de la parte superior de la placa de pared.

2. Asegura el cargador a la placa de pared con los tornillos de placa de pared provistos. No aprietes demasiado.



ø3.5 x 9.5 mm

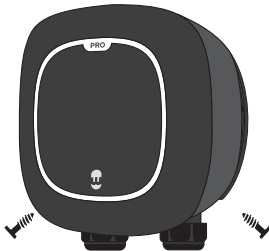

Continúa con las instrucciones para instalar la funda y operar tu cargador, páginas 54-55.

INSTALACIÓN

Instalación con cableado

Instalación de tu cargador Wallbox con fuente de alimentación permanente.

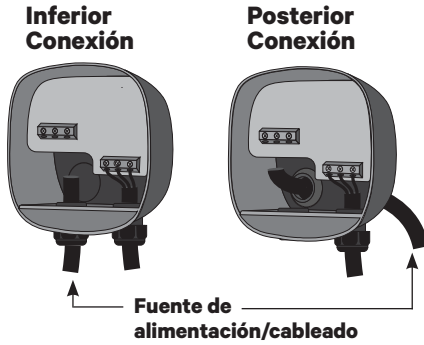

Sigue nuestras recomendaciones de ubicación y posicionamiento del cargador en la página 44.

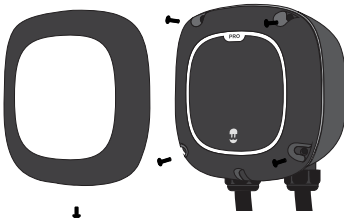
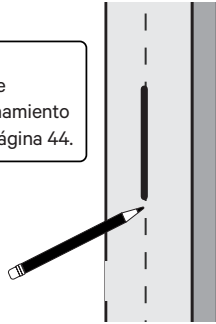

¡Asegúrate de apagar cualquier conexión!

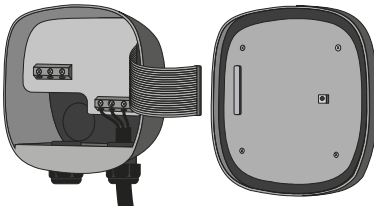

Determina la entrada de cableado

Antes de realizar la instalación con cableado, determina cuál qué puerto de entrada utilizarás para el cableado o conducto de la fuente de alimentación. Tu cargador se puede conectar desde los puertos de entrada posterior o inferior. Elige la conexión más adecuada según la ubicación de su cableado o conducto.

Asegúrate de notar que la entrada de la fuente de alimentación para cualquiera de los puertos estará en el lado izquierdo de tu cargador. Asegúrate de ubicar tu cargador de manera que el cableado o conducto de la fuente de alimentación sea accesible en el lado izquierdo de tu cargador.

Colocación

Con un buscador de montantes de pared, busca el montante de pared más cercano y del lado derecho del cableado de la fuente de alimentación.

Marca una línea vertical de aproximadamente 20 in (50 cm) de largo en línea con el montante de la pared a la altura aproximada de su montaje.

Alternativamente, puedes encontrar una ubicación adecuada en una pared sólida.



Cómo preparar tu cargador

La instalación cableada requiere abrir el cargador para acceder y conectar la conexión de la fuente de alimentación cableada.

- Retira el marco de la cubierta de la parte frontal de tu cargador quitando el tornillo inferior que fija el marco a la cubierta.
- Quita los cuatro tornillos de las esquinas de la cubierta y levanta con cuidado la cubierta.
- Desde la tapa, separa con cuidado el cable plano. Deje la tapa a un lado.



T20
ø4 x 10 mm



INSTALACIÓN

Instalación con cableado

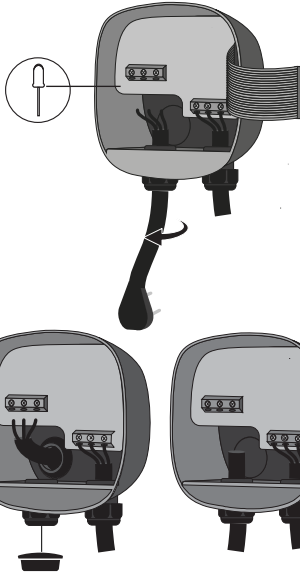

La abertura trasera/inferior tiene un diámetro de 1/4 in (3.25 cm), por lo que se recomienda un accesorio de conducto de 1 in.

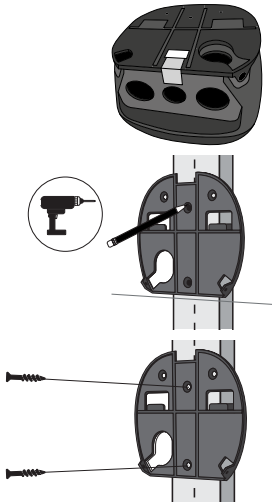

Para **instalación de cableado posterior**, pasa el cableado de la fuente de alimentación a través del orificio en la pared y luego a través del puerto posterior de la placa de pared antes de montar la placa de pared.

Cómo retirar el cable NEMA 14-50P

Modelo 40 A NEMA solamente

1. Para desconectar el cableado del cable de alimentación NEMA, desatornilla los tornillos de los terminales como se muestra en el diagrama de la izquierda.

2. Afloja la glándula del cable izquierdo en dirección contraria a las agujas del reloj y tira del cable NEMA hacia abajo para liberarlo del cargador. Almacena o desecha de forma segura el cable NEMA.

Para instalaciones de cableado posterior

Utiliza un destornillador pequeño para cortar una hendidura en la arandela de hule para crear una abertura para el cableado de la fuente de alimentación. Alternativamente, si estás utilizando un conducto para el accesorio posterior, retira la arandela y coloca el accesorio del conducto.

- Para instalaciones de cableado posterior del modelo 40 A, retira la glándula para cable inferior y conecta el tapón roscado provisto para cubrir el puerto inferior.

Para instalaciones de cableado inferior

Retira la glándula para cable adjunta (modelo 40 A) o el tapón roscado (modelo 48 A) para permitir la fijación del conducto.

Instalación de la placa de pared

1. Retira la cinta de la placa de pared para separarla del cargador.

2. Coloca la placa de pared con los orificios centrales alineados con la línea vertical dibujada anteriormente. Marca la ubicación de los agujeros.

Para **instalación de cableado posterior**, marca también la ubicación del puerto de entrada de energía posterior.

3. Taladra dos agujeros con una broca del tamaño adecuado. Coloca la placa de pared alineada con los orificios y monta firmemente la placa de pared con los tornillos de pared proporcionados. No aprietes demasiado los tornillos.

- Si estás montando tu cargador en una pared sólida, usa los anclajes de pared provistos con tu cargador.



INSTALACIÓN

Instalación con cableado

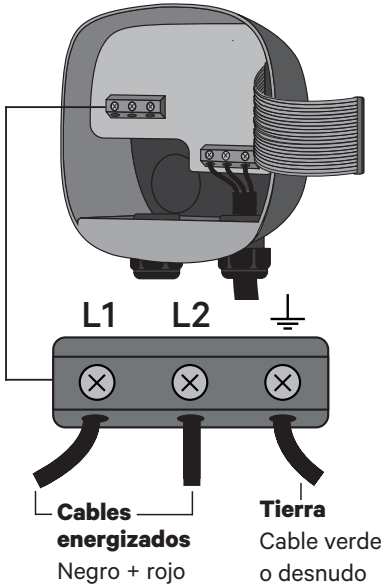
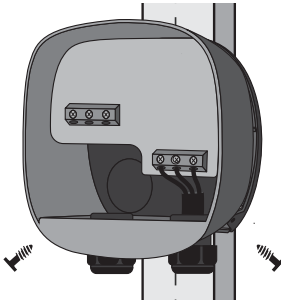
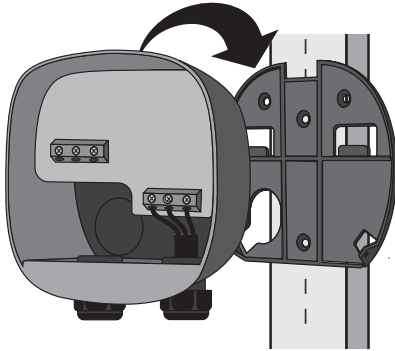

Montaje del cargador

1. Retira con cuidado tu cargador de la caja de empaque y cuélgalo de la parte superior de la placa de pared.

Para **instalación con cableado posterior**, pasa los cables de la fuente de alimentación a través del puerto posterior (y a través de la arandela de hule, si no usa un conducto) con suficiente longitud para conectar fácilmente los cables a los terminales.

2. Vuelve a colocar los dos tornillos de la placa de pared para asegurar tu cargador a la placa de pared. No aprietes demasiado.



x2

ø3.5 x 9.5 mm

Cableado eléctrico

1. Para **instalación con cableado inferior**, pasa los cables de la fuente de alimentación a través del puerto inferior con suficiente longitud para conectar fácilmente los cables a los terminales.

NOTA: Si utilizas una conexión de conducto, pasa el cableado antes de conectar el conducto.

2. Conecta los cables eléctricos de acuerdo con el diagrama de la izquierda.

Asegura que el panel eléctrico admita un circuito dedicado de 208/240 V con un nuevo disyuntor de circuito exclusivo de dos polos, clasificado para la corriente seleccionada (consulta la siguiente sección). El voltaje entre los cables energizados (L1 y L2) debe ser de 208/240 V.

3. Utiliza conductores de cobre solo dentro del rango de tamaño de cable de 10 a 6 AWG (6 mm² a 16 mm²).

4. Pela 1/2 in (12 mm) de aislamiento de cada cable, inserta los cables según el diagrama y aprieta cada tornillo del conector a 11.5 in-lb (1.3 N-m).



INSTALACIÓN

Instalación con cableado

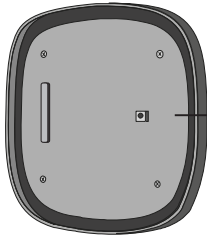

Las versiones **40 A** y **48 A** están en la posición **7** por defecto.

Selector de corriente



Seleccionar una posición del interruptor que exceda la corriente nominal no excederá la corriente nominal.

PRECAUCIÓN Para reducir el riesgo de incendio, solo conecta tu cargador a un circuito con una protección contra sobrecorriente de circuito derivado del 125 % del ajuste de amperaje máximo seleccionado del dispositivo de acuerdo con ANSI/NFPA 70 (EE. UU.) C2.2.2 NO 280 13 (Canadá).

Ajuste de corriente nominal

1. Ambas versiones de Pulsar Pro, de 40 A y de 48 A, se pueden ajustar desde 16 A hasta la corriente nominal máxima de cada modelo. Si estás instalando tu cargador en un circuito clasificado por debajo de la clasificación máxima para tu cargador, puedes usar el selector de corriente para establecer manualmente una corriente máxima más baja.

Instalaciones de cableado

2. En la tapa del cargador, ubica el selector de corriente y coloca el interruptor giratorio en la posición adecuada según la tabla a continuación.

Posición	Amperes	Clasificación del disyuntor
2	16 A	20 A
3	20 A	25 A
4	24 A	30 A
5	32 A	40 A
6	40 A	50 A
7	48 A	60 A



3. Cuando configures la corriente de tu cargador por debajo de la capacidad nominal máxima, usa la etiqueta correspondiente al valor de corriente seleccionado de la hoja de etiquetas de reducción de amperaje adjunta y pégala sobre la etiqueta existente en tu cargador.

Cómo cerrar el cargador

- 1.** Vuelve a conectar con cuidado el cable de comunicaciones a la tapa de tu cargador y cierra la tapa de tu cargador.
- 2.** Inserta los cuatro tornillos de las esquinas para asegurar la tapa del cargador. No aprietes demasiado.
- 3.** Asegurándote de alinear correctamente la abertura del tornillo inferior, coloca el marco de la cubierta en tu cargador y fija el marco con el tornillo. No aprietes demasiado.



T
 ø T20
 5 x 10 mm

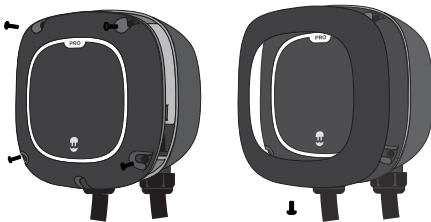
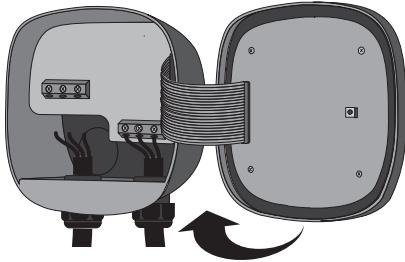

Par de torsión: 13.3 in·lb (1.5 N·m)

Continúa con las instrucciones para instalar la funda y operar tu cargador, páginas 54-55.

INSTALACIÓN

Funda

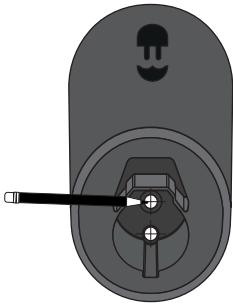

Altura de instalación

Exterior:

18 - 48 in (45-120 cm)

Interior:

24 - 48 in (60 - 120 cm)

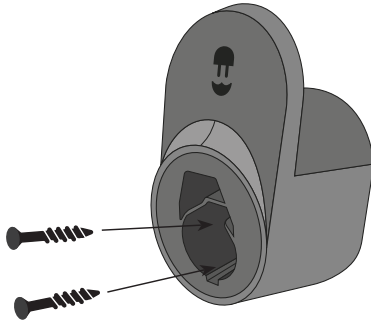

Instalación de la funda

La funda se usa para almacenar tu conector EV cuando no está en uso. Puedes colocar la funda donde sea más conveniente, asegurándote de que la ubicación no ejerza ninguna tensión en el cable de carga.

1. Para un montaje seguro, ubica la funda en un montante de pared vertical o una pared sólida similar. Marca los dos agujeros para tornillos.



2. Taladra dos orificios donde estén marcados con una broca del tamaño adecuado, alinea la funda y aprieta firmemente la funda con los dos tornillos proporcionados. No aprietes demasiado.



x2
ø5 x 40 mm

3. Coloca el cable de carga alrededor de tu cargador y conecta su conector EV en la funda.

- Puedes colocar el cable de carga en la funda, el cargador o ambos.

Continúa con las instrucciones para operar tu cargador en la página 55.

INSTALACIÓN

Operación

NOTA: Una vez que hayas encendido el circuito conectado, tu cargador estará listo para cargar tu EV. Sin embargo, para acceder completamente a las funciones de tu cargador y controlar tu cargador de forma remota, deberás descargar la aplicación myWallbox en un dispositivo móvil (teléfono inteligente o tableta) y registrar tu cargador siguiendo las instrucciones a continuación.

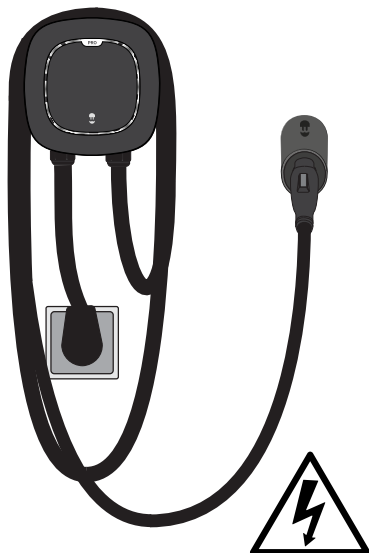

Encendido

Si has instalado un modelo con enchufe NEMA, inserta el enchufe NEMA en el receptáculo.

Para todos los modelos, una vez que se hayan realizado todas las conexiones eléctricas de forma segura, enciende el circuito desde el disyuntor.

El anillo LED del cargador debe iluminarse en color verde constante. Si los LEDs no se encienden, apaga el circuito en el disyuntor y comunícate con tu electricista para garantizar una instalación eléctrica adecuada.

Guía de LEDs

Verde: Listo.

Azul claro: Conectado al EV, listo para cargar.

Azul oscuro (pulsante): Cargando.

Amarillo: Bloqueado.

Rojo: Error (consulta la sección de solución de problemas en la página 54).

Registro y conexión de tu cargador

Descarga la aplicación myWallbox en tu teléfono inteligente o tableta, inicia sesión y sigue las instrucciones en pantalla para crear una cuenta y registrar tu cargador. Deberás verificar tu cuenta con una dirección de correo electrónico válida.

Una vez que hayas creado tu cuenta, inicia la aplicación y sigue las instrucciones en pantalla para conectarte y registrar tu cargador.

Para conectar tu cargador, deberás ingresar el número de serie (N/S) y el número de identificación único (UID). Esta información se puede encontrar en la etiqueta de tu cargador.

Si tiene alguna dificultad para conectar tu cargador a su aplicación myWallbox, consulta la sección "**Ayuda y soporte**" en la aplicación debajo de su perfil de usuario. Si tienes problemas con la aplicación, visita support.wallbox.com/na.

INSTALACIÓN

Operación

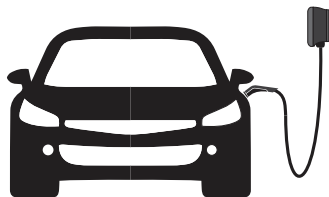

Compatibilidad

Este cargador Wallbox se puede usar con cualquier batería o vehículo eléctrico híbrido enchufable (BEV/PHEV) que cumpla con SAE J1772 (incluidos Teslas con el adaptador provisto por Tesla).

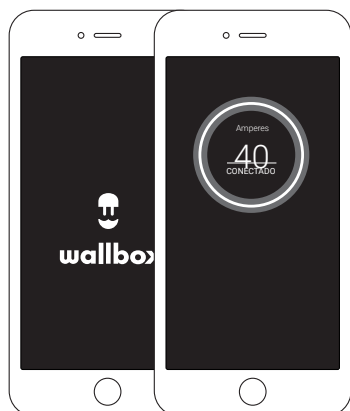

Cómo cargar

Con tu cargador encendido, enchufa el conector EV al puerto/entrada de carga de tu vehículo. Al conectar tu cargador se iniciará automáticamente el proceso de carga.

Si estás utilizando la aplicación myWallbox y has bloqueado tu cargador o has establecido un programa de carga, el proceso de carga no comenzará hasta que uses myWallbox para desbloquear tu cargador o hasta la hora de carga programada.



Solución de problemas

Si el halo LED está rojo (notificación de error), significa que tu cargador ha detectado un problema de seguridad con tu conexión eléctrica o vehículo.

Ten en cuenta que algunos errores iniciarán un reinicio automático después de 15 segundos si se resuelve la falla detectada.

Si el error no se restablece automáticamente, desconecta el conector EV del vehículo y corre una secuencia de apagado/encendido apagando el circuito en el disyuntor y luego volviéndolo a encender.

Si el error persiste, comunícate con servicio al cliente de Wallbox para obtener instrucciones adicionales sobre cómo resolver el error.

Service

¿Necesitas más ayuda? Ponte en contacto con el servicio de atención al cliente de Wallbox:

(888) 787-5780

support.wallbox.com/na
service.na@wallbox.com



support.wallbox.com/na