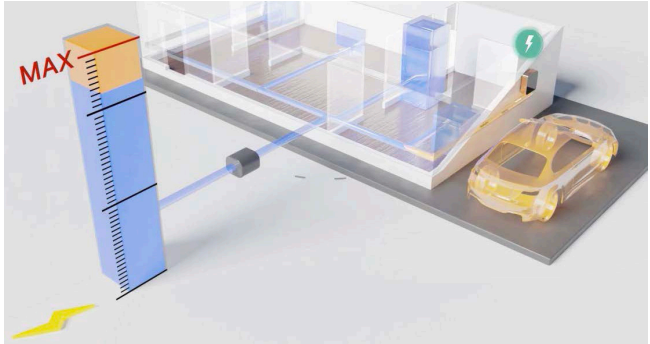


Power Boost

- 2-27 Installation and User Guide
- 28-53 Instalación y Guía de Usuario
- 54-79 Installations-und Benutzerhandbuch
- 80-105 Installation et Guide de l'Utilisateur
- 106-131 Installasjons- og brukerveiledning
- 132-157 Manual do utilizador e instalação
- 158-183 Installation och bruksanvisning
- 184-209 Guida per l'installazione e l'uso
- 210-235 Installatie en gebruikershandleiding



Installation and User Guide.

Summary:

The communication to an energy meter that is connected at the household mains allows the Wallbox to regulate the charging power of the car depending on the household appliances consumption and the remaining power available.

1. Important Notes



The charger must be installed following the respective Installation Guide, that is delivered with the charger.



Only energy meters that are delivered by Wallbox are compatible with this feature.



Only qualified people are allowed to perform the installation as it is described in this document.



Before the installation of Power Boost, the Wallbox must be powered off and its cover removed. After, the Wallbox must be properly closed, as defined in its Installation Guide.

2. Required Material and Tools

Provided by Wallbox:

- Commander, Copper or Pulsar Plus Wallbox charger
- Energy Meter

Additionally Required:

- Cable between Wallbox and Energy Meter (we recommend an STP Class 5E, 2 pair. The length depends on the customer-setup, while a maximum of 500 m can be installed).
- Philips
- Torx T9 (Commander or Pulsar Plus)
- Torx T20 (Copper)
- Cable pliers and stripping tools

3. Location of the Energy Meter

As shown in Fig. 1, the energy meter must be located after the utility meter (labeled as “Wallbox Meter”) and before the split of power for the house.

Install the energy meter to the mains according to its Installation Guide.

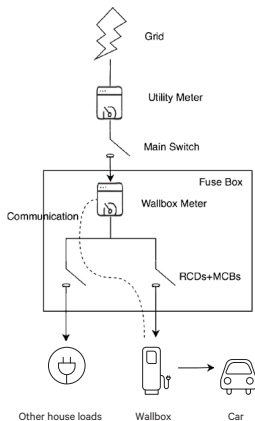


Fig. 1: Schematic location of the Wallbox meter

4. Cabling of the Energy Meter

After the energy meter has been installed according to its Installation Guide on the correct positioning, it must be connected to the Wallbox.

The Annex “A” describes the cabling setup to the currently supported energy meters.

5. Software Version

Please check that your charger runs on the latest software. You can check this by connecting to it with the Wallbox App and review in the settings the software version.

See the Wallbox’s User Guide for more information.

6. Definition of “Max. current per phase”

Max. current per phase: this value is the rated current of the main circuit breaker (MCB) of your electrical installation. This value determines the maximum current your installation can withstand. This value can usually be found marked on the MCB enclosure. For example, a MCB with rated current of 20 A will usually have the text “C20” or “20A” marked on it.



Warning: contact your installer in case of doubt about the rated current of the MCB installed in your property. Only values of *Max. current per phase* greater than 6 A are accepted for a correct performance of the Power Boost functionality.

7. Configuration

You can configure Power Boost via the Wallbox App.

Log-in to the Wallbox App, approach the charger, select the charger and wait until the synchronization has finished. Then select the “Power Boost” box inside the settings menu for configuring the parameter as described in Chapter 6.

If your charger has been already connected to the Internet, you can perform the configuration via the App remotely.

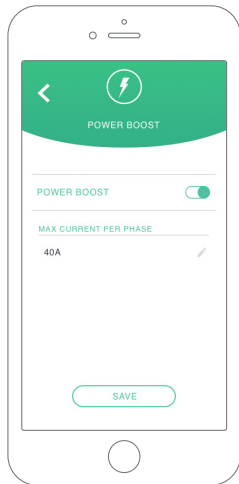


Fig. 5: Configuration via the Wallbox App

8. Status Visualization

The following icons are visualized on the chargers screen*, once the energy meter has been detected.



Energy meter detected but not configured. Follow the chapter 7 of this manual.



Power Boost is configured but not limiting the charging power.



Power Boost is limiting the charging current. The current available for charging the car is lower than the maximum power set by the user.



In queue by Power Boost. The available power is not enough for charging the EV (lower than 6 A).



Error in the communication with the energy meter.

*Doesn't apply for Copper SB nor Pulsar Plus.

Annex A.1

Carlo Gavazzi EM340 / EM112

The energy meter *Carlo Gavazzi EM340* is used for a 3-phase installation and the model *EM112* for a 1-phase installation.

Fig. A1.1 shows the cabling between the energy meter and the Wallbox. Please mind the required short-circuit between the pins T and A- of the energy meter.

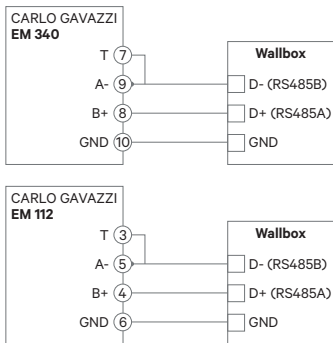


Fig. A1.1: Cabling in specified energy meters

In the event that the supply scheme does not include a neutral line connection and/or the line-to-line voltage is below 260V, please connect the Carlo Gavazzi EM112 energy meter as shown in Fig. A1.2:

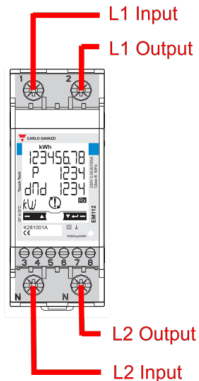


Fig. A1.2 Power lines installation on an EM112 without neutral line and/or line-to-line voltage below 260V.

In the following pages Fig. A1.3, Fig. A1.4, Fig. A1.5 and Fig. A1.6 show where to connect the cabling to the Wallbox.

Depending on the model, the Wallbox may label RS485A for D+ and RS485B for D-.

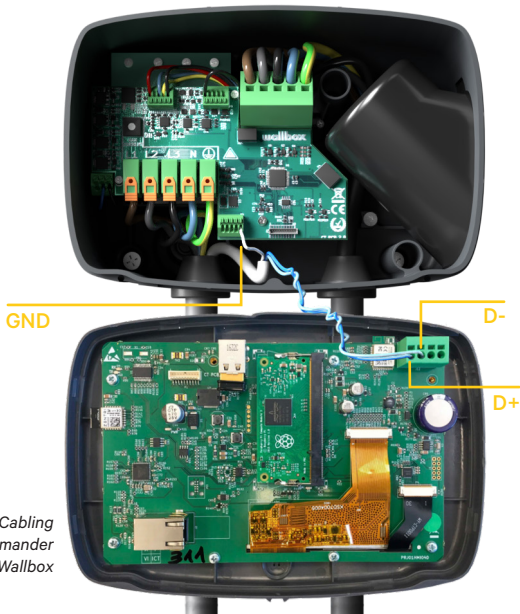


Fig. A1.3: Cabling in a Commander Wallbox

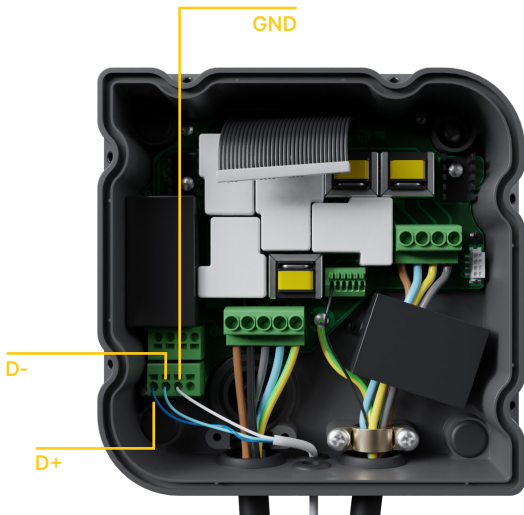


Fig. A1.4: Cabling Installation in a Copper Wallbox

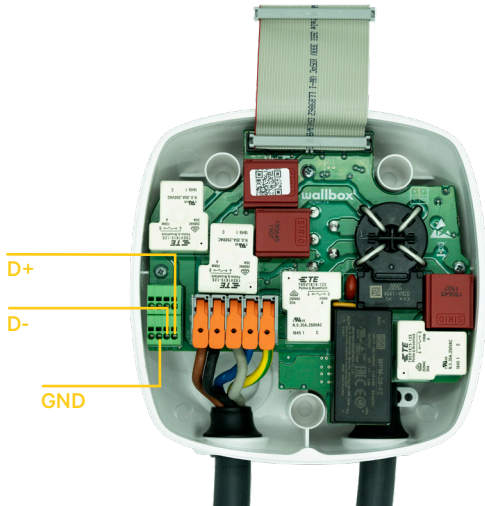


Fig. A1.5 Cabling Installation in a Wallbox Pulsar Plus



Fig. A1.6 Cabling Installation in a Wallbox Commander 2

Annex A.2

Temco SPM1-100-AC

The energy meter *Temco SPM1-100-AC* is used for a 1-phase installation with up to 100 A.

The Temco power meter needs to be clipped to the mains power cable (schematic location shown in Fig. 1), with the current flowing in the direction as shown in Fig A2.1.

Only the phase-cable must be drawn through the clamp. The neutral-cable must not be drawn through.

Direction of current

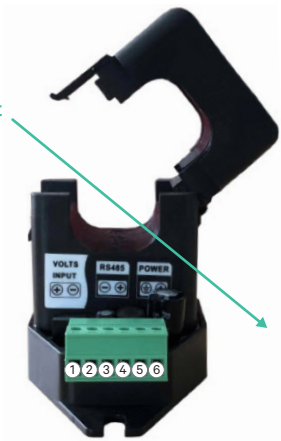


Fig. A21: Energy Meter connection diagram

Fig. A2.2 shows the cabling between the energy meter and the Wallbox. The numbers are referring to the Fig. A2.1. Before turning on the system it is important to check again that the connection of “GND” and “12 V” has been done correctly.

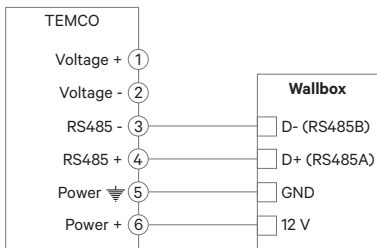
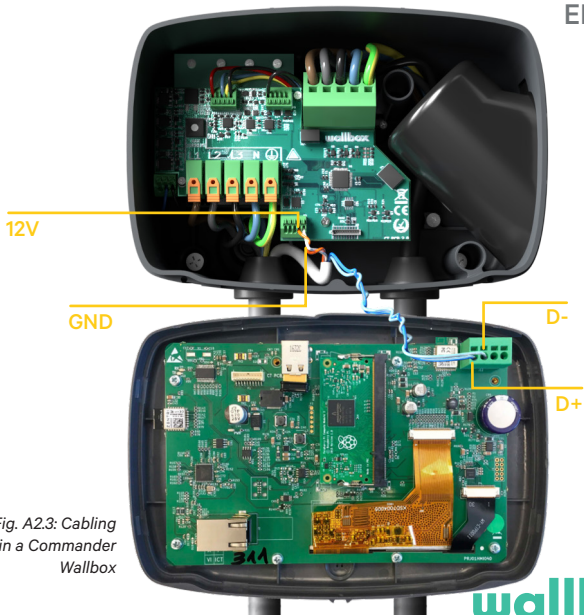


Fig. A2.2: Cabling in Temco energy meter

In the following pages Fig. A2.3, Fig. A2.4, Fig. A2.5 and Fig. A2.6 show where to connect the cabling to the Wallbox.



*Fig. A2.3: Cabling
in a Commander
Wallbox*

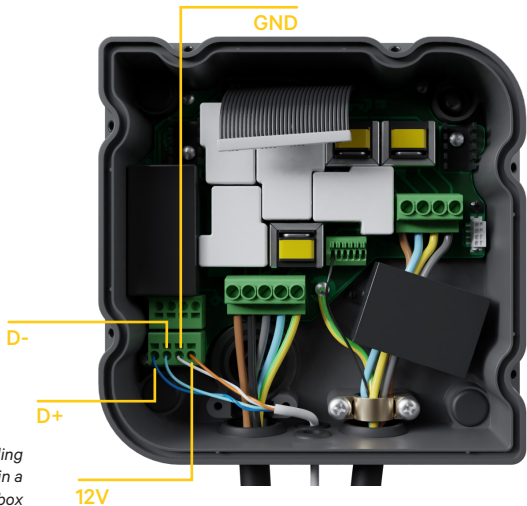


Fig. A2.4: Cabling Installation in a Copper Wallbox

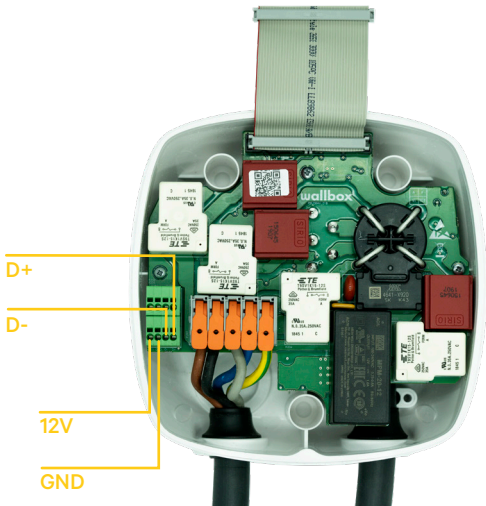


Fig. A2.5 Cabling Installation in a Wallbox Pulsar Plus

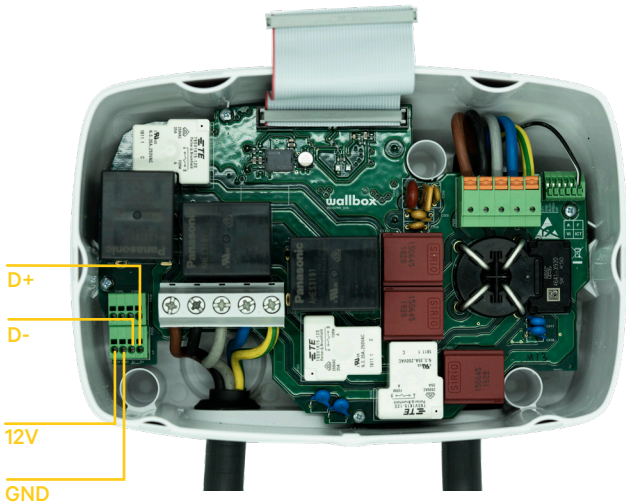


Fig. A2.6 Cabling Installation in a Wallbox Commander 2

Annex A.3

In the cover of your Pulsar Plus remember to set the RS485 switch to “T”



Fig. A3.1 Setting the RS485 switch to “T”

In the cover of your Commander 2 remember to set the RS485 switch to “T”

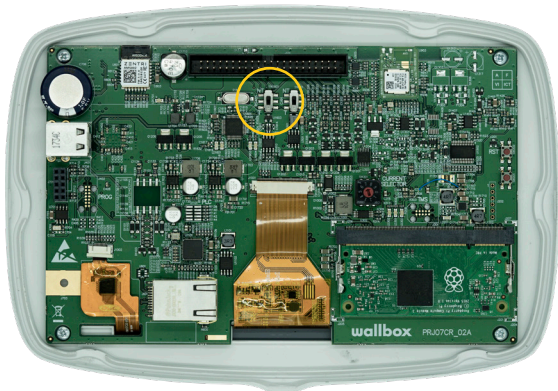
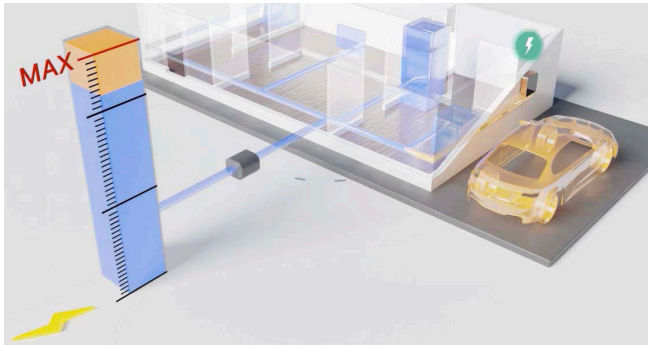


Fig. A3.2 Setting the RS485 switch to “T”



Instalación y Guía de Usuario

Resumen:

La comunicación a un medidor de energía que está conectado a la red eléctrica del hogar permite que Wallbox regule la potencia de carga del automóvil en función del consumo de electrodomésticos y la energía restante disponible.

1. Notas importantes



El cargador debe instalarse siguiendo el manual de instalación correspondiente, que se entrega con el cargador.



Solo los medidores de energía suministrados por Wallbox son compatibles con esta función.



Solo personas cualificadas pueden realizar la instalación como se describe en este documento.



Antes de la instalación del sistema Power Boost, el cargador Wallbox debe estar apagado y su cubierta debe retirarse. Después, el Wallbox debe estar correctamente cerrado, como se define en su manual de instalación.

2. Material y herramientas requeridas

Proporcionado por Wallbox:

- Wallbox Commander, Copper o Pulsar Plus
- Medidor de energía

Material adicional requerido:

- Cableado requerido entre el cargador Wallbox y el medidor de energía (recomendamos un cable de datos par trenzado STP Clase 5E, 2. La longitud de esta instalación depende de la localización del cargador y el contador del cliente, siempre que no se supere un máximo de 500 m de longitud entre ambos dispositivos).
- Philips
- Torx T9 (Commander o Pulsar Plus)
- Torx T20 (Copper)
- Alicates de cable y herramientas para pelar cables.

3. Ubicación del medidor de energía

Como se muestra en la Fig. 1, el medidor de energía suministrado por Wallbox (etiquetado como “Wallbox Meter”) debe estar ubicado después del contador principal de la vivienda y antes de las derivaciones individuales de la energía de la casa y del vehículo.

Instale el medidor de energía en el contador de acuerdo con su manual de instalación.

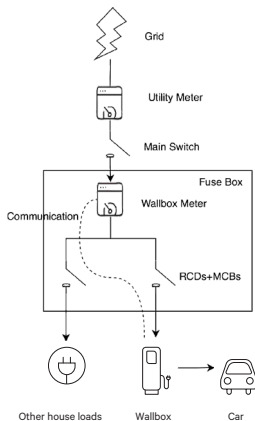


Fig. 1: Ubicación esquemática del medidor de Wallbox

4. Cableado del medidor de energía

Después de que el medidor de energía haya sido instalado de acuerdo con su manual de instalación correctamente, debe cablearse al Wallbox.

El Anexo “A” describe la configuración del cableado a los medidores de energía actualmente soportados.

5. Versión de software

Compruebe que su cargador funciona con el software más reciente. Puede verificar esto conectándose con la aplicación Wallbox y revisar en el apartado configuración de la App la versión del software. Consulte la Guía del usuario de Wallbox para obtener más información.

6. Definición de “corriente máxima de red”

Una vez activada la licencia de la funcionalidad Power Boost, a través de la App hay que proceder a configurar el siguiente parámetro de configuración:

Corriente máxima de red: Generalmente, este valor es la corriente nominal del interruptor principal (MCB) de su instalación eléctrica. Este valor determina la corriente máxima que su instalación puede soportar. Este valor generalmente se puede encontrar marcado en el dispositivo de protección MCB. Por ejemplo, un MCB con una corriente nominal de 20 A normalmente tendrá el texto “C20” o “20A” marcado en él.



Advertencia: póngase en contacto con su instalador en caso de duda sobre la corriente nominal del MCB instalado en su propiedad. Se necesita disponer de una red con una corriente mínima superior a 6 A para un correcto funcionamiento de la funcionalidad Power Boost.

7. Configuración

Puede configurar a la funcionalidad Power Boost a través de la aplicación de Wallbox. Inicie sesión en la aplicación Wallbox, acérquese al cargador, seleccione el cargador y espere hasta que la sincronización haya finalizado.

Posteriormente seleccione el botón “Power Boost” dentro del menú de configuración para activar la funcionalidad y poder introducir el parámetro como se describe en el Punto 6.

Si su cargador se encuentra conectado a Internet, puede realizar esta configuración a través de la aplicación de forma remota sin necesidad de sincronizarse con el mismo a través del bluetooth.

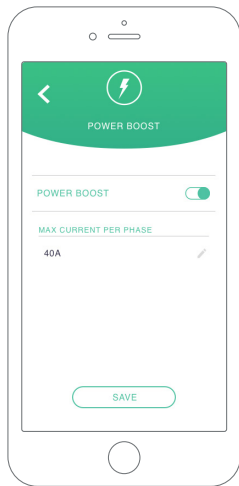


Fig. 5: Configuración a través de la aplicación Wallbox

8. Visualización de estado

Los siguientes iconos se visualizarán en la pantalla* de los cargadores, una vez que se ha detectado el medidor de energía.



Medidor de energía detectado, pero no configurado. Siga el capítulo 7 de este manual.



Power Boost funcionando correctamente sin limitar la potencia de carga.



Power Boost limitando la corriente de carga. La corriente disponible para cargar el automóvil es inferior a la potencia máxima establecida por el usuario.



En cola por Power Boost. La potencia disponible no es suficiente para cargar el EV (inferior a 6 A).



Error en la comunicación con el medidor de energía.

* No aplica para Copper SB ni Pulsar Plus.

Anexo A.1

Carlo Gavazzi EM340 / EM112

El medidor de energía Carlo Gavazzi EM 340 se usa para instalaciones trifásicas y el modelo EM112 para instalaciones monofásicas.

La Fig. A1.1 muestra el cableado entre el medidor de energía y el Wallbox. Tenga en cuenta el cortocircuito requerido entre los pines T y A- del medidor de energía.

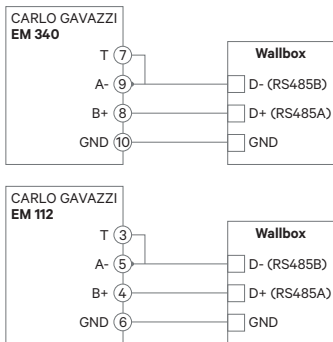


Fig. A1.1: Cableado en medidores de energía especificados

En el caso de que el esquema de suministro no incluya una conexión de línea neutral y / o el voltaje de línea a línea sea inferior a 260 V, conecte el medidor de energía Carlo Gavazzi EM112 como se muestra en la Fig. A1.2:

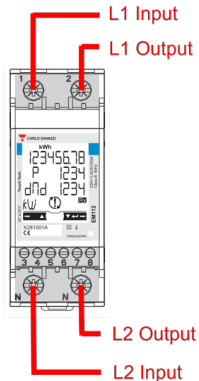


Fig. A.12 Instalación de líneas eléctricas en un EM112 sin línea neutra y / o voltaje de línea a línea por debajo de 260V.

En las siguientes paginas, la Fig. A.13, Fig. A.14, Fig. A.15 and Fig. A.16 muestran dónde conectar los cables al Wallbox. Dependiendo del modelo, Wallbox cuenta con la identificación RS485A para D + y RS485B para D- .

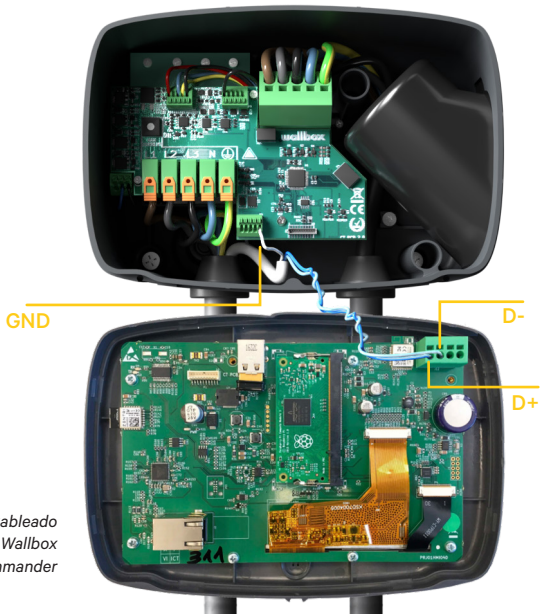


Fig. A1.3: Cableado para un Wallbox Commander

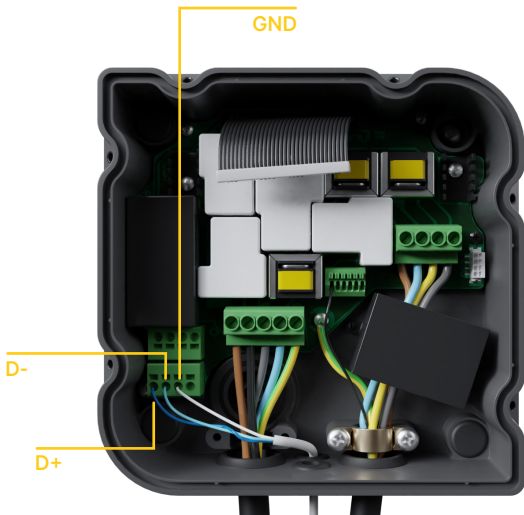


Fig. A1.4: Instalación de cableado para un Wallbox Copper

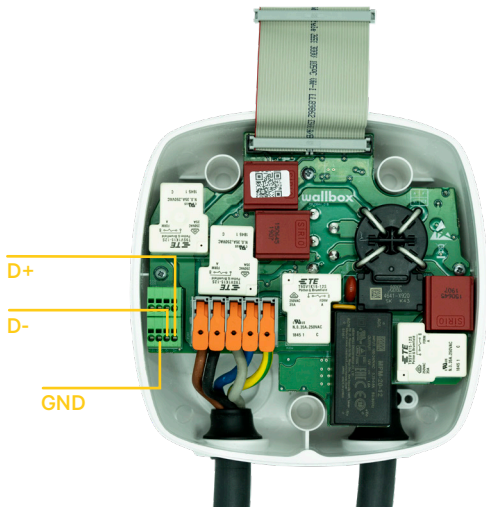


Fig. A15 Instalación de cableado para un Wallbox Pulsar Plus



Fig. A1.6 Instalación de cableado para un Wallbox Commander 2

Anexo A.2

Temco SPM1-100-AC

El medidor de energía Temco SPM1-100-AC se puede utilizar en instalaciones monofásicas con corriente máxima de 100 A.

El medidor de potencia de Temco debe estar sujeto al cable de alimentación eléctrica (la ubicación esquemática que se muestra en la Fig. 1), con la corriente que fluye en la dirección que se muestra en la Fig. A2.1.

Solo el cable de fase debe introducirse a través de la pinza del medidor. El cable neutro no debe ser introducido.

Dirección de corriente

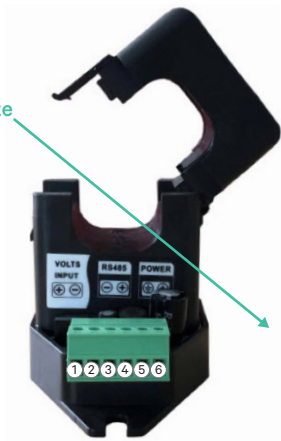


Fig. A21: diagrama de conexión medidor de energía

La Fig. A2.2 muestra el cableado entre el medidor de energía y el Wallbox. Los números se refieren a la figura A2.1. Antes de encender el sistema, es importante verificar que la conexión de “GND” y “12 V” se haya realizado correctamente.

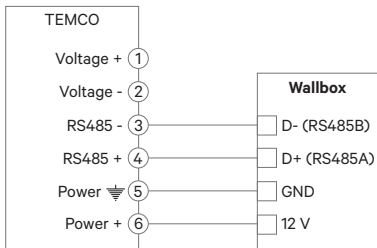


Fig. A2.2: Cableado en el medidor de energía Temco

En las siguientes paginas la Fig. A2.3, Fig. A2.4, Fig. A2.5 ya la Fig. A2.6 muestran dónde se deben conectar los cables en el cargador Wallbox.

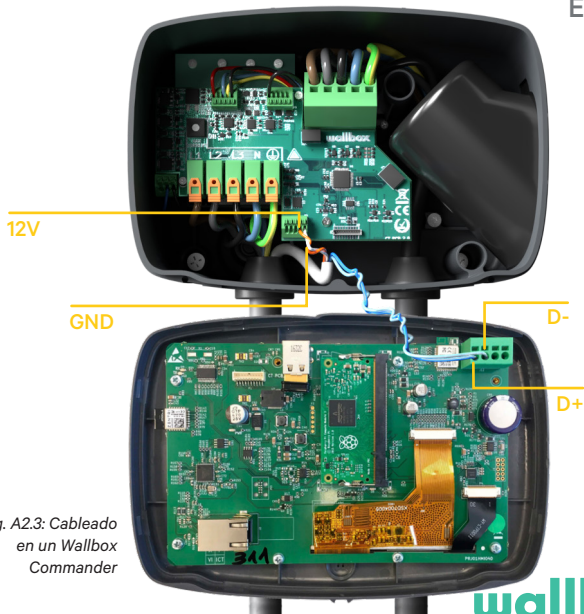


Fig. A2.3: Cableado en un Wallbox Commander

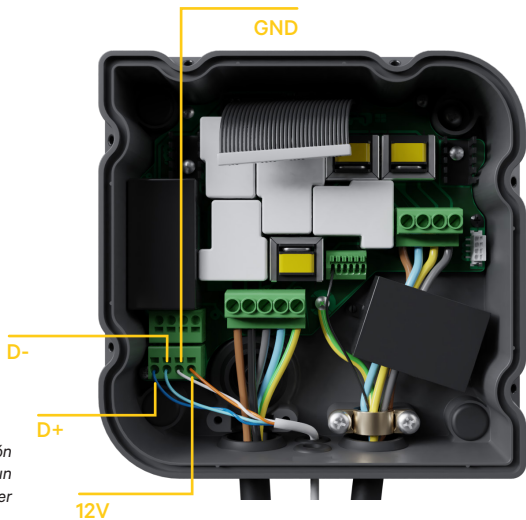


Fig. A2.4: Instalación de cableado en un Wallbox Copper

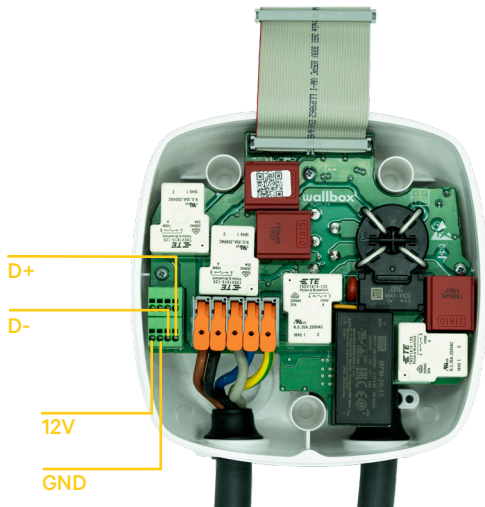


Fig. A2.5 Instalación de cableado en un Wallbox Pulsar Plus

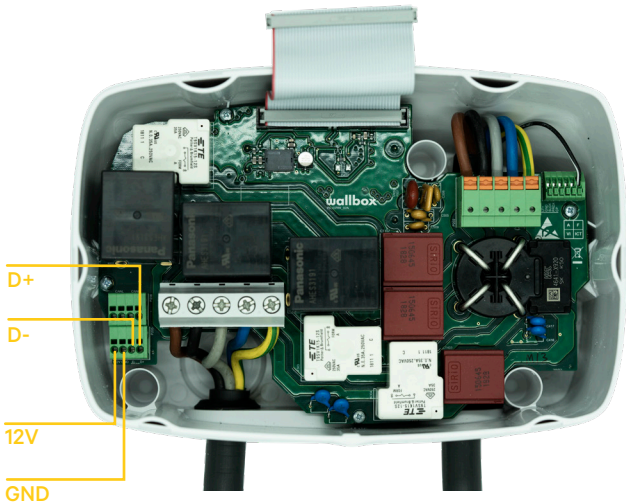


Fig. A2.6 Instalación de cableado en un Wallbox Commander 2

Annex A.3

En la cubierta de su Pulsar Plus, recuerde configurar el interruptor RS485 en “T”.



Fig. A3.1 Ajuste el interruptor RS485 a “T”

En la cubierta de su Commander 2, recuerde configurar el interruptor RS485 en “T”.

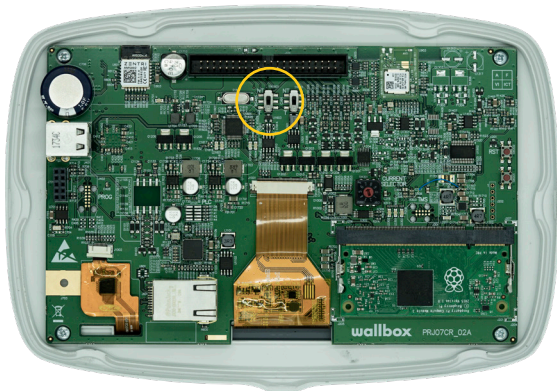
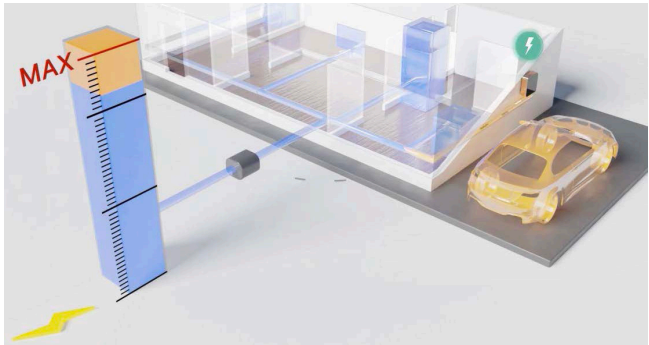


Fig. A3.2 Ajuste del interruptor RS485 a “T”



Installations-und Benutzerhandbuch

Zusammenfassung:

Mittels einer Kommunikation mit einem Energiezähler, der an den Netzanschlusspunkt des Haushaltes angeschlossen ist, kann die Wallbox die Ladeleistung des Autos abhängig vom Verbrauch der Haushaltsgeräte und der verbleibenden verfügbaren Leistung regeln.

1. Wichtige Hinweise



Die Wallbox muss gemäß der entsprechenden Installationsanleitung installiert werden, die mit der Wallbox geliefert wird.



Nur Energiezähler, die von Wallbox geliefert werden, sind mit dieser Funktionalität kompatibel.



Nur qualifizierte Personen dürfen die Installation, wie in diesem Dokument beschrieben, durchführen.



Vor der Installation von Power Boost muss die Wallbox ausgeschaltet und die Abdeckung entfernt werden. Danach muss die Wallbox ordnungsgemäß geschlossen werden, wie in der Installationsanleitung beschrieben.

2. Erforderliches Material und Werkzeuge

Bereitgestellt von Wallbox:

- Commander, Copper oder Pulsar Plus Wallbox
- Energiezähler

Zusätzlich erforderlich:

- Kabel zwischen Wallbox und Energiezähler (wir empfehlen eine STP-Klasse 5E, 2 Paar. Die Länge hängt von der örtlichen Installation ab, wobei maximal 500 m installiert werden können).
- Kreuz-Schraubenzieher
- T9 Torx-Schraubenzieher (Commander oder Pulsar Plus)
- T20 Torx-Schraubenzieher (Copper)
- Kabelzangen und Abisolierwerkzeuge

3. Position des Energiezählers

Wie in Abb. 1 gezeigt, muss sich der Energiezähler nach dem Energiezähler des Stromversorgers und vor der Aufteilung der Leistung für das Haus befinden. In der Abbildung ist dieser als „Wallbox-Meter“ bezeichnet.

Installieren Sie den Energiezähler gemäß der Installationsanleitung am Netz.

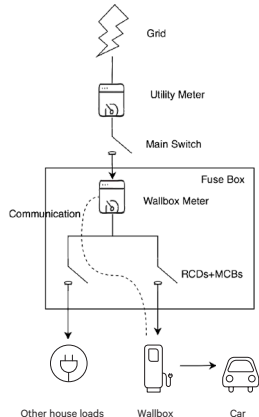


Abb. 1: Schematische Anordnung des Wallbox-Zählers

4. Verkabelung des Energiezählers

Nachdem der Energiezähler gemäß der Installationsanleitung in der richtigen Stelle installiert wurde, muss dieser an die Wallbox angeschlossen werden.

Der Anhang „A“ beschreibt die Verkabelung der derzeit unterstützten Energiezähler.

5. Softwareversion

Bitte überprüfen Sie, ob Ihre Wallbox mit der neuesten Software läuft. Sie können dies überprüfen, indem Sie mit der Wallbox App eine Verbindung herstellen und in den Einstellungen die Softwareversion überprüfen. Weitere Informationen finden Sie im Benutzerhandbuch der Wallbox.

6. Definition von „Maximalstrom am Netz“

Max. Strom pro Phase: Dieser Wert ist der Bemessungsstrom des Hauptschalters (MCB) Ihrer elektrischen Installation. Dieser Wert bestimmt den maximalen Strom, dem Ihre Installation standhalten kann. Dieser Wert ist normalerweise auf dem MCB-Gehäuse markiert. Bei einem Leitungsschutzschalter mit einem Nennstrom von 20 A ist zum Beispiel normalerweise der Text „C20“ oder „20A“ markiert.



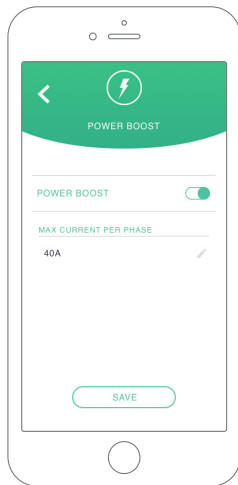
Warnung: Wenden Sie sich an Ihren Installateur, wenn Sie Zweifel über den Nennstrom des in Ihrem Gebäude installierten Sicherungsautomaten haben. Nur Werte von mehr als 6 A werden für eine korrekte Arbeitsweise der Power Boost-Funktionalität akzeptiert.

7. Konfiguration

Sie können Power Boost über die Wallbox-App konfigurieren. Melden Sie sich bei der Wallbox-App an, nähern Sie sich dem Ladegerät und warten Sie, bis Bluetooth synchronisiert ist. Wählen Sie dann im Einstellungsmenü die Option „Power Boost“, um den Parameter wie in Kapitel 6 beschrieben zu konfigurieren.

Wenn Ihre Wallbox bereits mit dem Internet verbunden ist, können Sie die Konfiguration über die App auch remote durchführen.

Abb. 5: Konfiguration über die Wallbox App



8. Statusvisualisierung

Die folgenden Symbole werden auf dem Bildschirm* der Wallbox angezeigt, sobald der Energiezähler erkannt wurde.



Energiezähler erkannt, aber nicht konfiguriert. Folgen Sie dem Kapitel 7 dieses Handbuchs.



Power Boost ist konfiguriert und aktiviert, begrenzt aber nicht die Ladeleistung.



Power Boost begrenzt den Ladestrom. Der zum Laden des Fahrzeugs verfügbare Strom ist niedriger als die vom Benutzer eingestellte maximale Leistung.



In der Warteschlange von Power Boost. Die verfügbare Leistung reicht nicht zum Laden des Elektrofahrzeugs (niedriger als 6 A).



Fehler in der Kommunikation mit dem Energiezähler.

*Gilt nicht für Copper SB und Pulsar Plus.

Anhang A.1

Carlo Gavazzi EM340 / EM112

Der Energiezähler Carlo Gavazzi EM 340 wird für eine 3-Phasen-Installation und das Modell EM112 für eine 1-Phasen-Installation verwendet.

Abb. A1.1 zeigt die Verkabelung zwischen dem Energiezähler und der Wallbox. Bitte beachten Sie den erforderlichen Kurzschluss zwischen den Pins T und A- des Energiezählers.

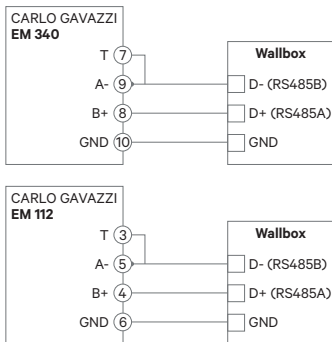


Abb. A1.1: Verkabelung in vorgegebenen Energiezählern

Für den Fall, dass das Versorgungsschema keinen neutralen Leitungsanschluss enthält und / oder die Spannung von Leitung zu Leitung unter 260 V liegt, schließen Sie den Energiezähler Carlo Gavazzi EM112 wie in Abb. A1.2 dargestellt an:

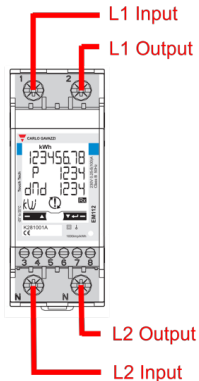


Fig. A.1.2 Installation der Stromleitungen an einem EM112 ohne Neutralleiter und / oder einer Spannung von Leitung zu Leitung unter 260 V.

Auf den folgenden Seiten zeigen Abb. A.1.2 und Abb. A.1.3, wo die Kabel an die Wallbox angeschlossen werden müssen. Je nach Modell kann die Wallbox RS485A für D+ und RS485B für D- kennzeichnen.

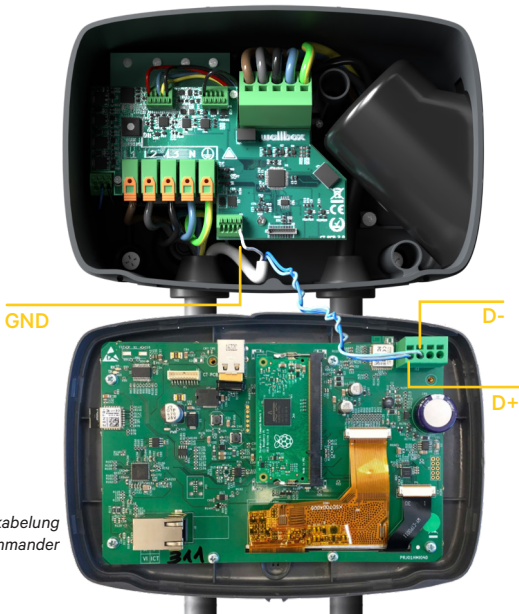


Fig. A1.3: Verkabelung in einer Commander Wallbox

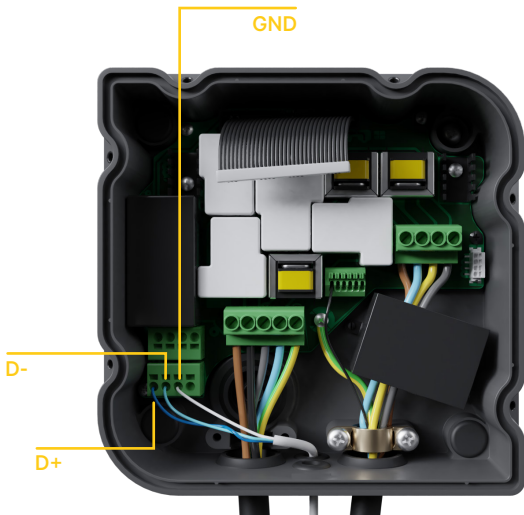


Fig. A1.4: Installation der Verkabelung in einer Copper Wallbox

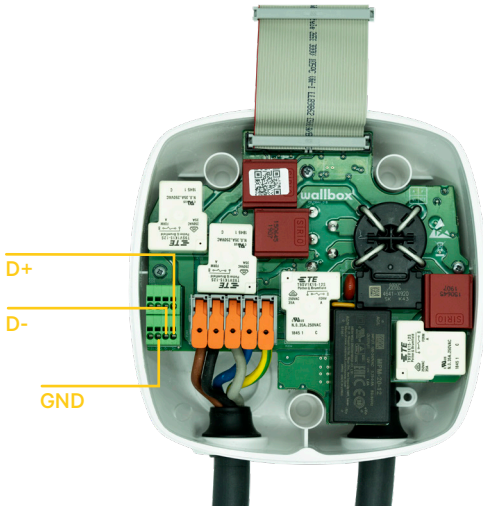


Fig. A1.5 Installation der Verkabelung in einer Pulsar Plus Wallbox



Fig. A1.6 Installation der Verkabelung in einer Commander 2 Wallbox

Anhang A.2

Temco SPM1-100-AC

Der Energiezähler Temco SPM1-100-AC wird für eine einphasige Installation mit bis zu 100 A eingesetzt.

Der Temco-Energiezähler muss an das Netzkabel geklemmt werden (schematische Darstellung in Abb. 1), wobei der Strom in die in Abb. A2.1 gezeigte Richtung fließt.

Nur das Phasenkabel muss durch die Klemme gezogen werden. Das Neutralkabel darf nicht durchgezogen werden.



Abb. A21: Energiezähler Anschlusschema

Abb. A2.2 zeigt die Verkabelung zwischen Energiezähler und Wallbox. Die Ziffern beziehen sich auf die Abb. A2.1.

Vor dem Einschalten des Systems ist es wichtig, nochmals zu überprüfen, dass die Verbindung von „GND“ und „12 V“ korrekt durchgeführt worden sind.

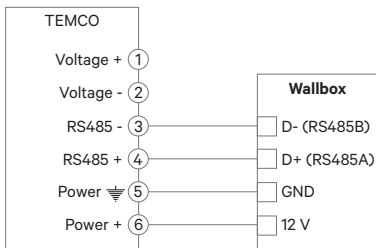


Abb. A2.2: Verkabelung im Temco- Energiezähler

Auf den folgenden Seiten zeigen Abb. A2.3, Abb. A2.4, Abb. A2.5 und Abb. A2.6, wo die Verkabelung an die Wallbox anzuschließen ist.

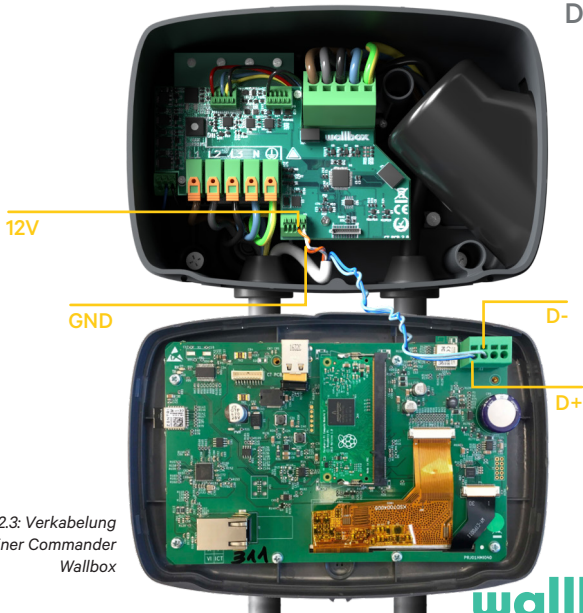


Abb. A2.3: Verkabelung
in einer Commander
Wallbox

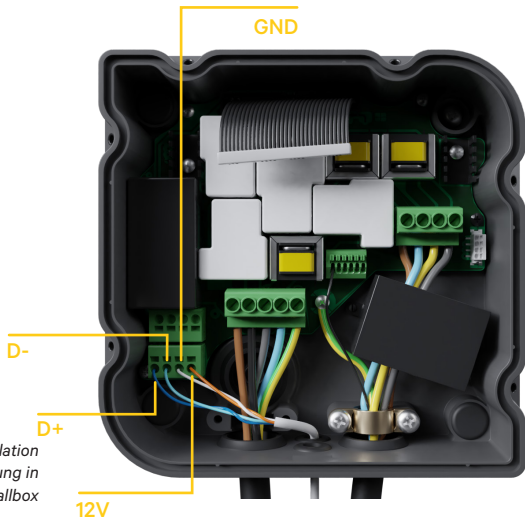


Abb. A2.4: Installation
der Verkabelung in
einer Copper Wallbox

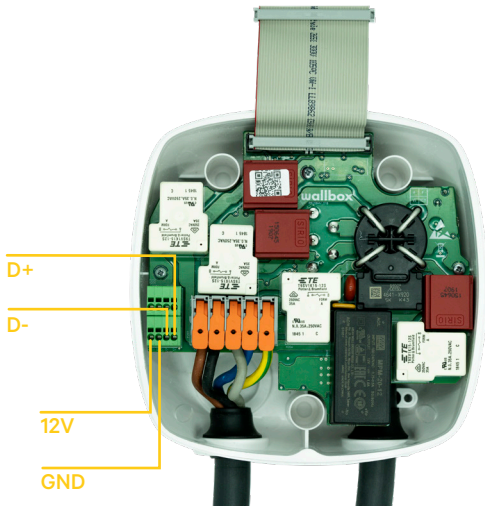


Fig. A2.5 Installation der Verkabelung in einer Pulsar Plus Wallbox

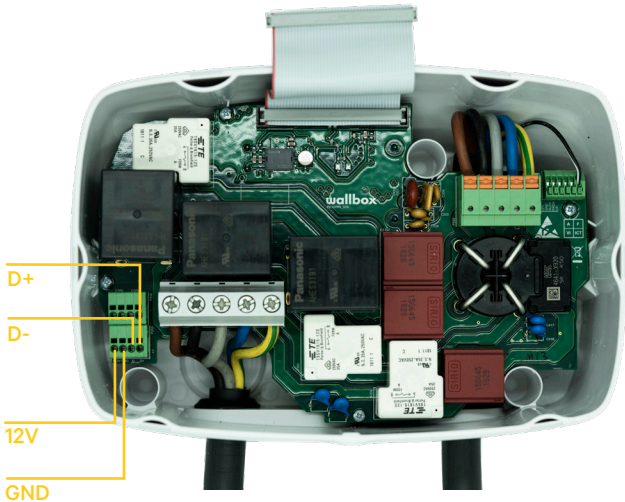


Fig. A2.6 Installation der Verkabelung in einer Commander 2 Wallbox

Annex A.3

Denken Sie daran, den RS485-Schalter in der Abdeckung Ihres Pulsar Plus auf „T“ zu stellen.



Fig. A3.1 Einstellung des RS485-Schalters auf „T“

Denken Sie daran, den RS485-Schalter in der Abdeckung Ihres Commander 2 auf „T“ zu stellen.

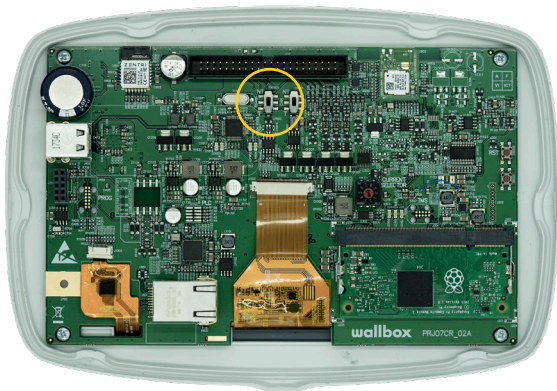
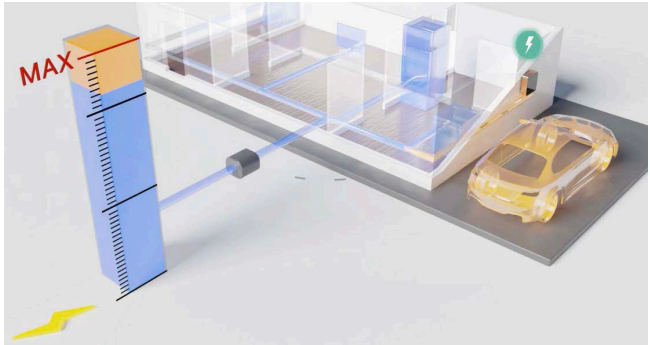


Fig. A3.2 Einstellung des RS485-Schalters auf „T“



Installation et Guide de l'Utilisateur.

Résumé :

La communication avec un compteur électrique connecté au réseau électrique domestique permet à la Wallbox de réguler la puissance de charge de la voiture, en fonction de la consommation des appareils électroménagers et de la puissance restante disponible.

1. Remarques importantes



Le chargeur doit être installé conformément au Guide d'Installation, délivré avec lui.



Seuls les compteurs électriques délivrés par Wallbox sont compatibles avec cette fonction.



Seules des personnes qualifiées sont autorisées à effectuer l'installation comme décrite dans le guide.



Avant l'installation de Power Boost, la batterie Wallbox doit être mise hors tension et sa protection retirée. Ensuite, la batterie Wallbox doit être correctement fermée, comme spécifié dans le Guide d'Installation.

2. Matériaux et outils nécessaires

Matériel fourni par Wallbox :

- Chargeur Wallbox Commander, Copper ou Pulsar Plus
- Compteur électrique

Matériel supplémentaire nécessaire :

- Un câble entre le chargeur Wallbox et le compteur électrique (nous vous recommandons un STP de type 5E, 2 paires. La longueur dépend de la configuration du client, cependant un câble de maximum 500m peut être installé.).
- Philips
- Torx T9 (Commander ou Pulsar Plus)
- Torx T20 (Copper)
- Pince à câble et outil de dénudation

3. Emplacement du compteur électrique

Comme démontré dans la figure 1, le compteur électrique doit être situé après le compteur de services publics (étiqueté Wallbox Meter) et avant de répartir l'énergie pour la maison.

Installez le compteur d'énergie sur le secteur conformément au Guide d'Installation.

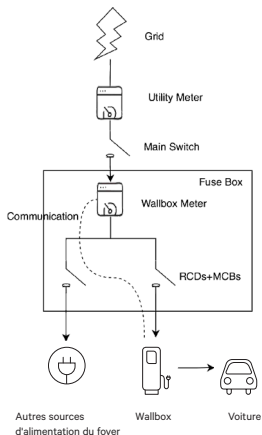


Figure 1: Emplacement schématique du compteur Wallbox

4. Câblage du compteur d'énergie

Une fois que le compteur d'énergie a été correctement positionné et installé selon les instructions du Guide d'Installation, il doit être connecté à la batterie Wallbox.

L'annexe "A" décrit la configuration du câblage des compteurs d'énergie actuellement pris en charge.

5. Version du logiciel

Veuillez vérifier que le logiciel le plus récent est installé sur le chargeur. Pour cela, connectez-le à l'application Wallbox et regardez dans les paramètres quelle version du logiciel est utilisée.

Reportez-vous au Guide d'Utilisateur de Wallbox pour plus d'informations.

6. Définition de « Intensité maximum par phase »

Intensité maximum par phase : cette valeur est l'intensité nominale du disjoncteur principal (MCB) de votre installation électrique. Cette valeur détermine le courant maximum que votre installation peut supporter. Cette valeur est généralement indiquée sur le boîtier MCB. Par exemple, un disjoncteur MCB avec un courant nominal de 20 A portera habituellement la mention « C20 » ou « 20A ».



Attention : contactez votre installateur en cas de doutes sur le courant nominal du disjoncteur MCB installé dans votre propriété. Seules les valeurs de *courant maximum par phase* supérieures à 6 A sont acceptées pour une performance correcte de la fonctionnalité Power Boost.

7. Configuration

Vous pouvez configurer la fonctionnalité Power Boost depuis l'application Wallbox. Connectez-vous à l'application Wallbox, approchez le chargeur, sélectionnez le chargeur et patientez jusqu'à ce que la synchronisation soit terminée. Sélectionnez ensuite la case « Power Boost » dans le menu des paramètres pour configurer le paramètre comme décrit au chapitre 6.

Si votre chargeur a déjà été connecté à Internet, vous pouvez effectuer la configuration via l'application à distance.

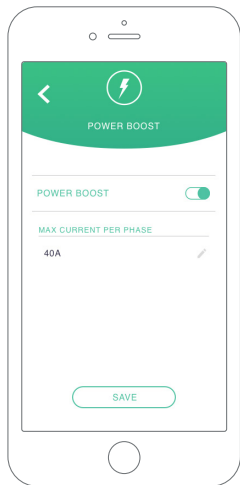


Figure 5 : Configuration via l'application Wallbox

8. Visualisation du statut

Les icônes suivantes sont affichées sur l'écran des chargeurs*, une fois que le compteur d'énergie a été détecté.



Compteur d'énergie détecté mais non configuré. Suivez le chapitre 7 de ce guide.



La fonctionnalité Power Boost est configurée mais ne limite pas la puissance de charge.



La fonctionnalité Power Boost limite le courant de charge. Le courant disponible pour recharger la voiture est inférieur à la puissance maximale réglée par l'utilisateur.



Mise en file d'attente par Power Boost. La puissance disponible n'est pas suffisante pour charger le véhicule électrique (inférieure à 6 A).



Erreur de communication avec le compteur d'énergie.

*Ne s'applique ni à Copper SB ni à Pulsar Plus.

Annexe A.1

Carlo Gavazzi EM340 / EM112

Le compteur d'énergie *Carlo Gavazzi EM 340* est utilisé pour une installation triphasée et le modèle *EM112* pour une installation monophasée.

La Figure A1.1 montre le câblage entre le compteur d'énergie et la Wallbox. Veuillez tenir compte du court-circuit nécessaire entre les broches T et A- du compteur d'énergie.

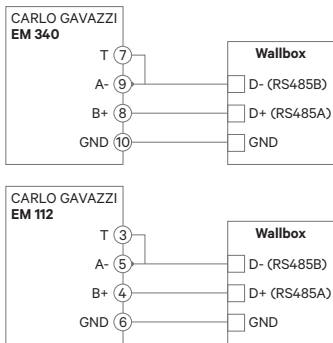


Figure A1.1 : Câblage dans des compteurs d'énergie spécifiés

Dans le cas où le schéma d'alimentation ne comprend pas de branchement neutre et/ou si la tension ligne à ligne est inférieure à 260V, veuillez connecter le compteur d'énergie Carlo Gavazzi EM112 d'après la figure A1.2 :

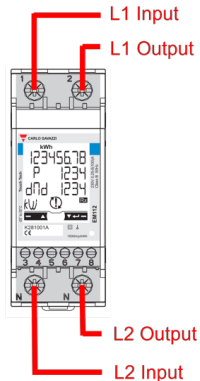


Figure A1.2 Installation de lignes électriques sur un EM112 sans branchement neutre et/ou tension ligne à ligne inférieure à 260V.

Dans les pages suivantes Fig. A1.3, Fig. A1.4, Fig. A1.5 et Fig. A1.6 montrent où connecter le câblage à la Wallbox.

En fonction du modèle, la Wallbox peut être étiquetée RS485A pour D+ et RS485B pour D-.

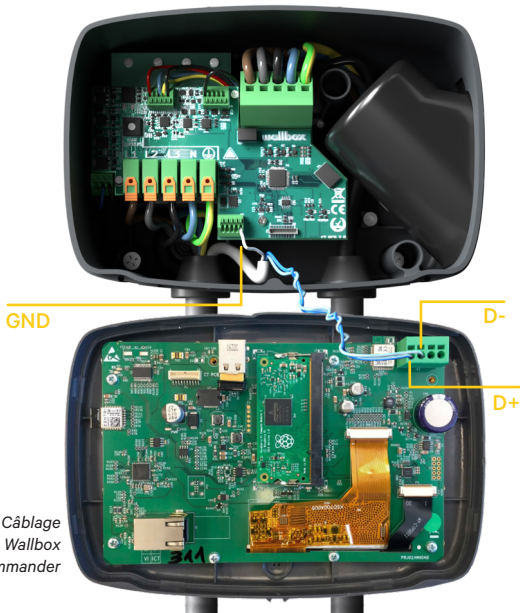


Figure A1.3 : Câblage dans Wallbox Commander

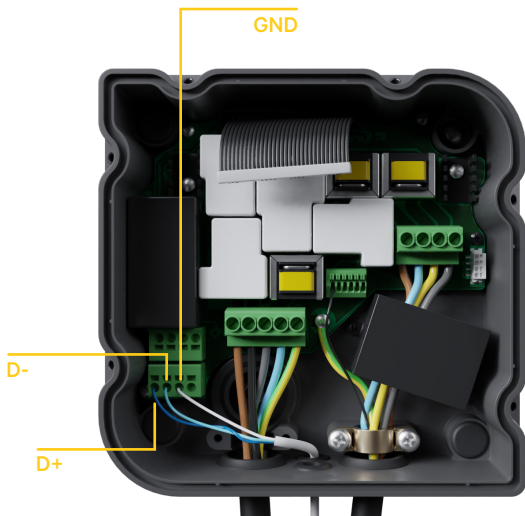


Figure A1.4 : Installation de câblage dans Wallbox Copper

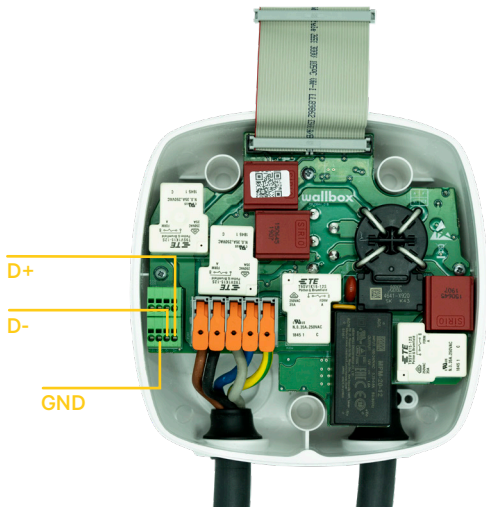


Figure A1.5 Installation du câblage dans Wallbox Pulsar Plus



Figure A1.6 Installation du câblage dans Wallbox Commander 2

Annexe A.2

Temco SPM1-100-AC

Le compteur d'énergie *Temco SPM1-100-AC* est utilisé pour une installation monophasée jusqu'à 100 A.

Le compteur d'alimentation Temco doit être fixé au câble d'alimentation secteur (emplacement schématique illustré sur la figure 1), le courant circulant dans la direction illustrée sur la figure A2.1.

Seul le câble phase doit être tiré à travers la pince. Le câble neutre ne doit pas être tiré à travers la pince.

Sens du courant

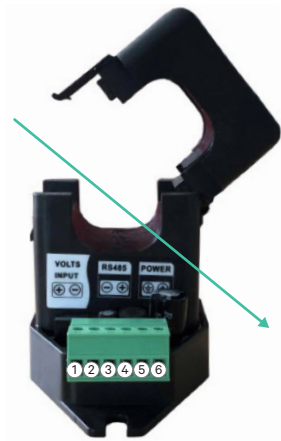


Figure A2.1 : Schéma de connexion du compteur d'énergie

La Figure A2.2 montre le câblage entre le compteur d'énergie et Wallbox. Les chiffres se réfèrent à la figure A2.1. Avant d'allumer le système, il est important de vérifier à nouveau que la connexion de « GND » et « 12 V » a été effectuée correctement.

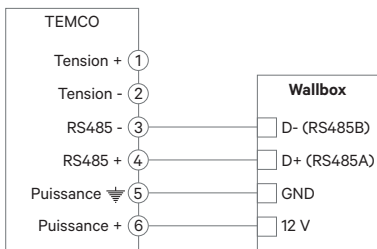


Figure A2.2 : Câblage dans le compteur d'énergie Temco

Dans les pages suivantes Fig. A2.3, Fig. A2.4, Fig. A2.5 et Fig. A2.6 montrent où connecter le câblage à Wallbox.

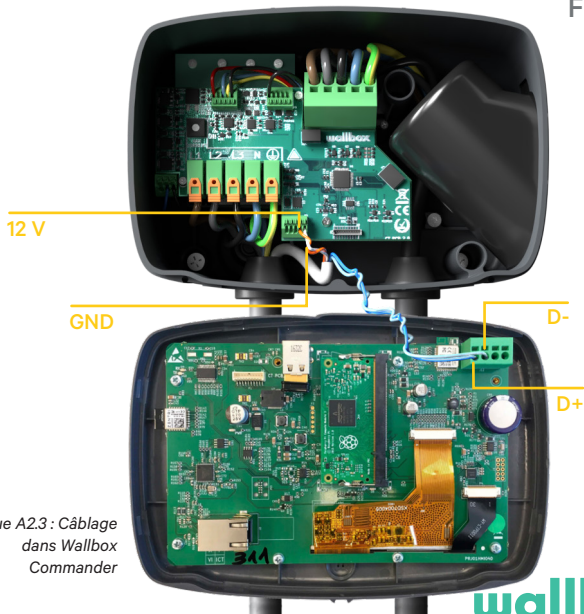


Figure A2.3 : Câblage dans Wallbox Commander

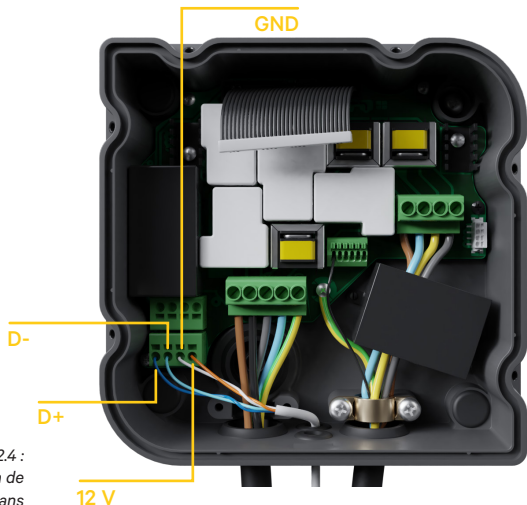


Figure A2.4 :
Installation de
câblage dans
Wallbox Copper

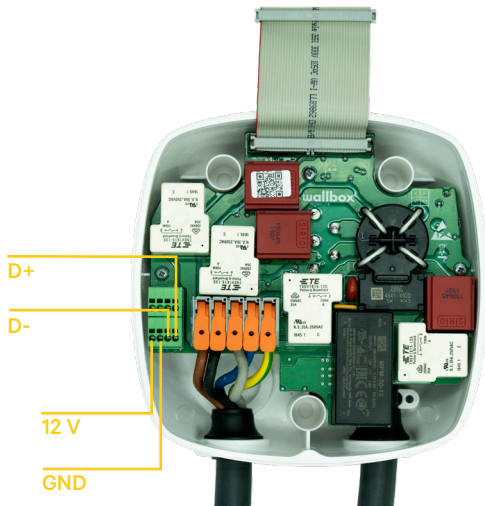


Figure A2.5 Installation du câblage dans Wallbox Pulsar Plus

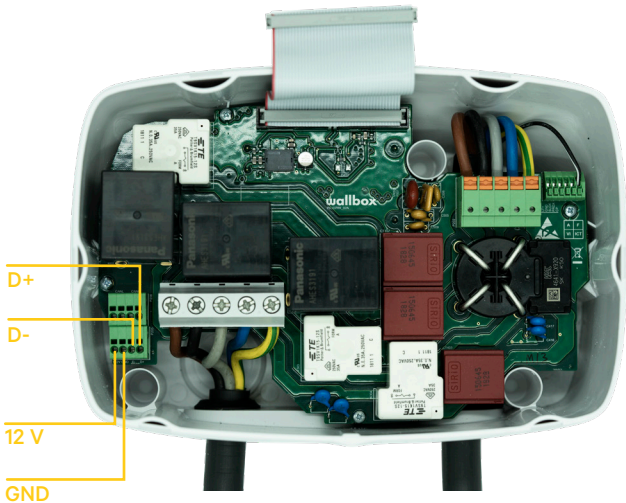


Figure A2.6 Installation du câblage dans Wallbox Commander 2

Annexe A.3

Dans le couvercle de votre Pulsar Plus,
n'oubliez pas de régler le commutateur
RS485 sur « T »



Figure A3.1 Réglage du commutateur RS485 sur « T »

Dans le couvercle de votre Commandant 2, n'oubliez pas de régler le commutateur RS485 sur « T »

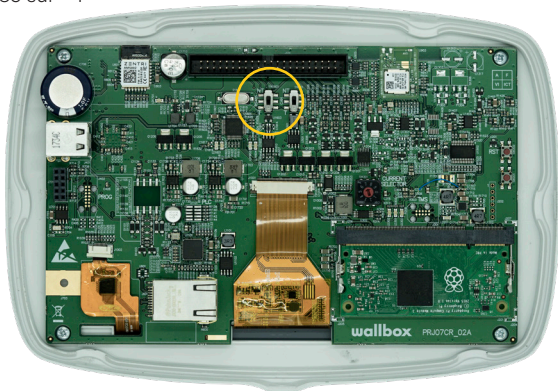
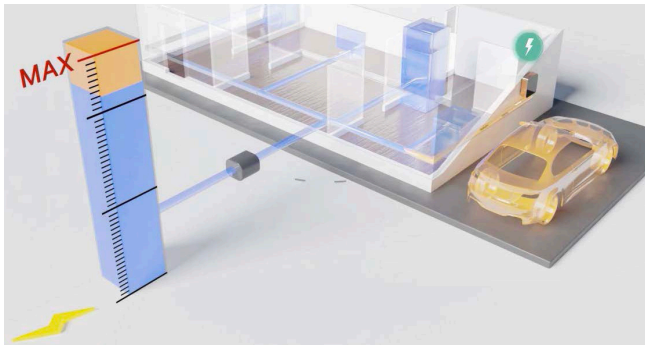


Figure A3.2 Réglage du commutateur RS485 sur « T »



Installasjons- og brukerveiledning.

Sammendrag:

Kommunikasjonen til en strømmåler som er koblet til husholdningsstrømmen lar Wallbox regulere ladestrømmen til bilen, avhengig av forbruket til husholdningsapparatene og den gjenværende tilgjengelige strømmen.

1. Viktige merknader



Laderen må installeres i tråd med installasjonsveiledningen som ble levert sammen med laderen.



Strømmålere som leveres med Wallbox er de eneste som er kompatible med denne funksjonen.



Kun kvalifiserte personer har lov til å utføre installasjonen, som beskrevet i dette dokumentet.



Før installasjon av Power Boost må Wallbox være avslått og dekselet fjernet. Etterpå må Wallbox lukkes ordentlig, som beskrevet i installasjonsveiledningen.

2. Nødvendige materialer og verktøy

Levert av Wallbox:

- Commander, Copper eller Pulsar Plus Wallbox-lader
- Strømmåler

Også påkrevd:

- Kabel mellom Wallbox og strømmåler (vi anbefaler STP klasse 5E, 2 par. Lengden avhenger av kundens konfigurasjon, med maksimum 500 m installert.
- Philips
- Torx T9 (Commander eller Pulsar Plus)
- Torx T20 (Copper)
- Kabeltenger og strippeverktøy

3. Plassering av strømmåleren

Som vist i fig. 1, må strømmåleren plasseres etter måleinstrumentet (merket med «Wallbox Meter») og før oppdeling av strømmen til huset.

Monter strømmåleren på nettstrømmen i henhold til installasjonsveiledningen.

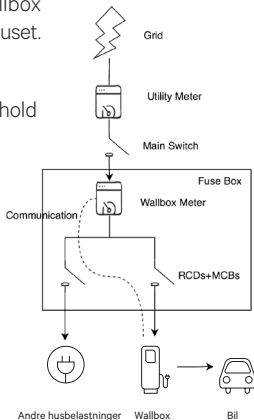


Fig. 1: Skjematisk plassering av Wallbox-måleren

4. Kabling av strømmåleren

Etter at strømmåleren er installert i henhold til installasjonsveiledningen på riktig sted, må den kobles til Wallbox.

Vedlegg «A» beskriver kabelkonfigurasjonen til de aktuelle støttede strømmålerne.

5. Programvareversjon

Kontroller at laderen bruker den nyeste programvareversjonen. Du kan kontrollere dette ved å koble den til med Wallbox App og se over innstillingene i programvareversjonen.

Se brukerveiledningen til Wallbox for mer informasjon.

6. Definisjon av «Maks. strøm per fase»

Maks. strøm per fase: Denne verdien er merkestrømmen til hovedsikringen (MCB) til det elektriske anlegget ditt. Denne verdien avgjør den maksimale strømmen som anlegget tåler. Denne verdien er vanligvis merket på hovedsikringens kabinett. En hovedsikring med merkestrøm på 20 A vil for eksempel vanligvis være merket med «C20» eller «20A».



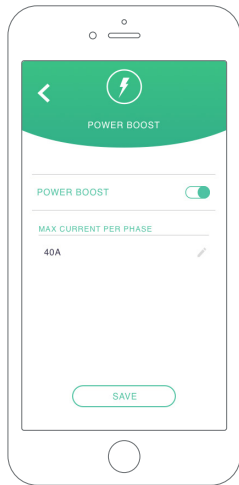
Advarsel: Kontakt installatøren hvis du er i tvil om merkestrømmen til hovedbryteren som er installert på eiendommen din. Kun verdier på mer enn 6 A for *Maks. strøm per fase* fungerer for en korrekt ytelse av Power Boost-funksjonen.

7. Konfigurasjon

Du kan konfigurere Power Boost via Wallbox App.

Logg inn i Wallbox App, gå nærmere laderen, velg laderen og vent til synkroniseringen er fullført. Deretter velger du boksen «Power Boost» i innstillingsmenyen for å konfigurere parameteren som beskrevet i kapittel 6.

Hvis laderen allerede er tikoblet Internett, kan du utføre konfigurasjonen eksternt via appen.



*Fig. 5: Konfigurasjon
via Wallbox App*

8. Statusvisning

De følgende ikonene vises på laderskjermen* når strømmåleren har blitt oppdaget.



Strømmåler oppdaget, men ikke konfigurert. Følg kapittel 7 i denne håndboken.



Power Boost er konfigurert, men begrenser ikke ladestrømmen.



Power Boost begrenser ladestrømmen. Den tilgjengelige strømmen for lading av bilen er lavere enn den maksimale strømmen som er innstilt av brukeren.



Satt i kø av Power Boost. Den tilgjengelige strømmen er ikke tilstrekkelig til å lade elbilen (lavere enn 6 A).



Feil i kommunikasjonen med strømmåleren.

*Gjelder ikke Copper SB og Pulsar Plus.

Vedlegg A.1

Carlo Gavazzi EM340 / EM112

Strømmåleren *Carlo Gavazzi EM 340* brukes i en 3-fasesinstallasjon og modellen *EM112* i en 1-fasesinstallasjon.

Fig. A1.1 viser kablingen mellom strømmåleren og Wallbox. Vær oppmerksom på den påkrevde kortslutningsbeskyttelsen mellom T- og A-pinnene på strømmåleren.

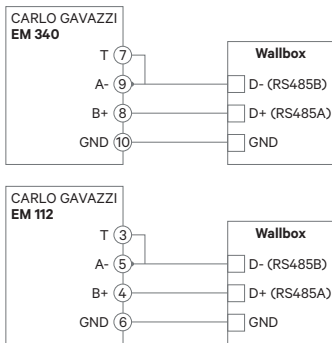


Fig. A1.1: Kabling i spesifiserte strømmålere

Hvis tilførselssystemet ikke har en nøytralledningstilkobling og/eller ledning-til-ledning- spenning som er lavere enn 260 V, skal du koble til Carlo Gavazzi EM112-strømmåleren som vist i fig. A1.2:

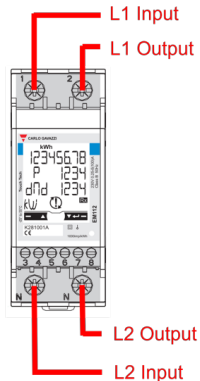


Fig. A.12 Installasjon av strømledninger på en EM112 uten nøytralledning og/eller ledning-til-ledning-spenning under 260 V.

På de neste sidene viser fig. A.13, fig. A.14, fig. A.15 og fig. A.16 hvor du skal koble til ledningene på Wallbox.

Avhengig av modellen, kan Wallbox være merket RS485A for D+ og RS485B for D-.

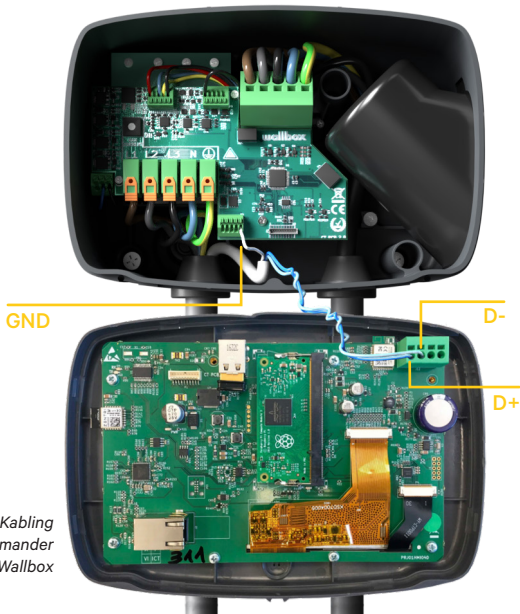


Fig. A1.3: Kabling i en Commander Wallbox

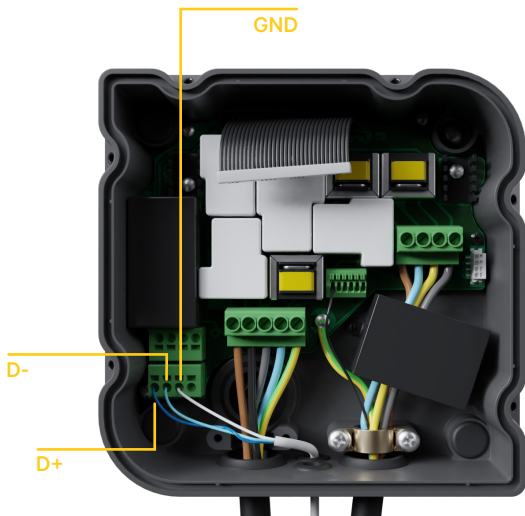


Fig. A1.4: Kabelinstallasjon i en Copper Wallbox

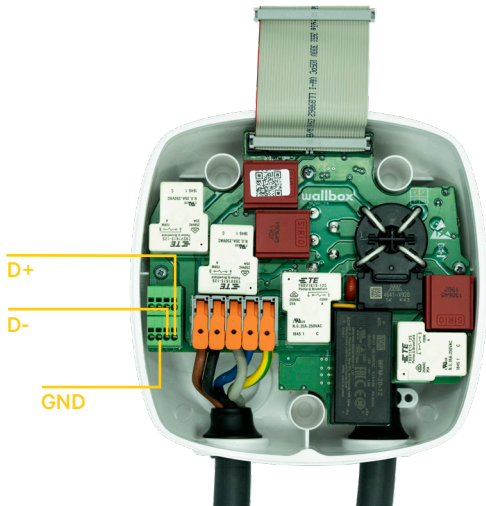


Fig. A1.5 Kabelinstallasjon i en Wallbox Pulsar Plus



Fig. A1.6 Kabelinstallasjon i en Wallbox Commander

Vedlegg A.2

Temco SPM1-100-AC

Strømmåleren *Temco SPM1-100-AC* brukes til en 1-fasesinstallasjon med opptil 100 A.

Temco-strømmåleren må kobles til nettstrømkabelen (skjematisk plassering vist i fig. 1), med strøm som går i retningen som vist i fig A2.1.

Det er bare fasekabelen som må trekkes gjennom klemmen. Den nøytrale kabelen må ikke trekkes gjennom.

Strømretning



Fig. A21: Koblingsskjema for strømmåler

Fig. A2.2 viser kablingen mellom strømmåleren og Wallbox. Tallene viser til fig. A2.1. Før du slår på systemet er det viktig å kontrollere på nytt at tilkoblingen av «GND» og «12 V» er gjort på riktig måte.

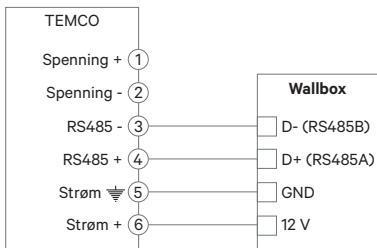


Fig. A2.2: Kabling i Temco-strømmåler

På de neste sidene viser fig. A2.3, fig. A2.4, fig. A2.5 og fig. A2.6 hvor du skal koble til ledningene på Wallbox.

NO

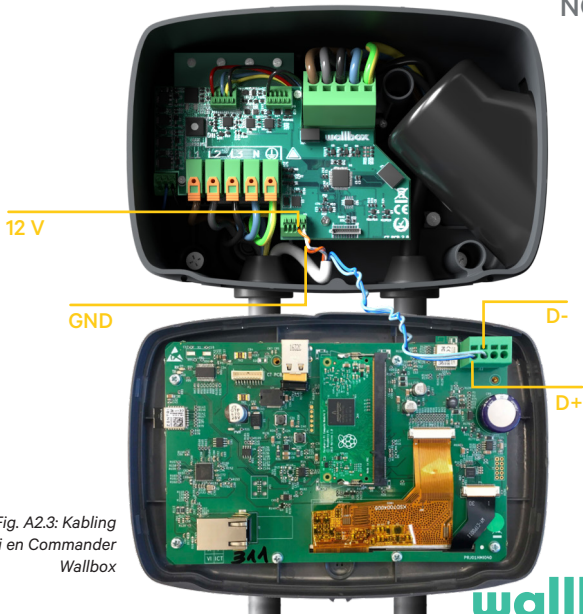


Fig. A2.3: Kabling i en Commander Wallbox

wallbox

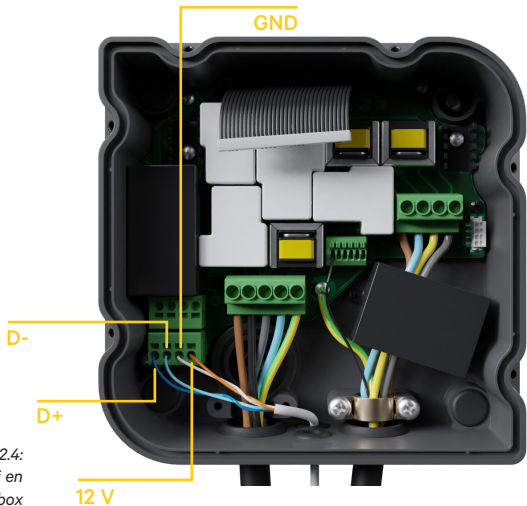


Fig. A2.4:
Kabelinstallasjon i en
Copper Wallbox

NO

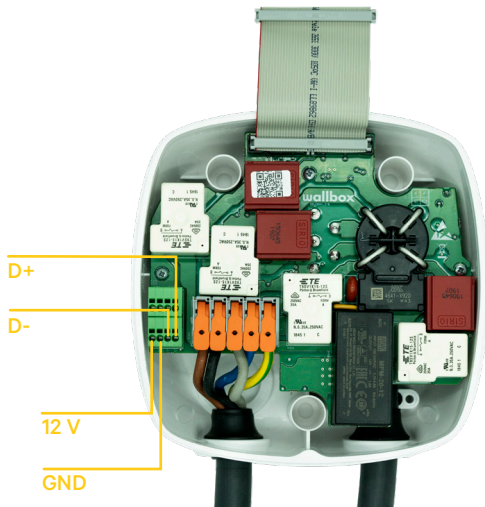


Fig. A2.5 Kabelinstallasjon i en Wallbox Pulsar Plus

wallbox

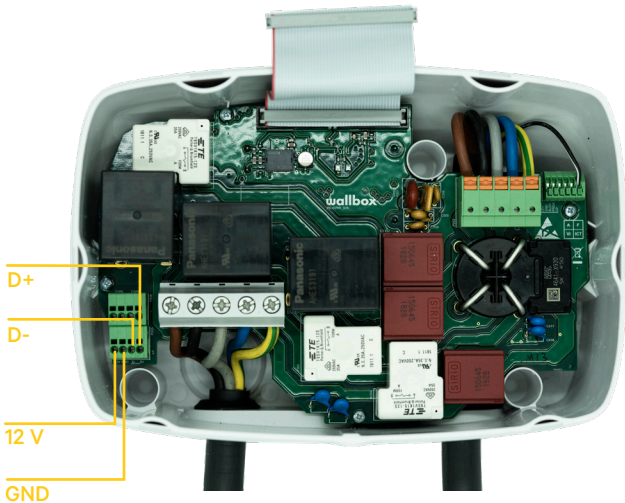


Fig. A2.6 Kabelinstallasjon i en Wallbox Commander 2

Vedlegg A.3

I dekslet til Pulsar Plus må du huske å sette RS485-bryteren til «T»



Fig. A3.1 Sette RS485-bryteren til «T»

I dekslet til Commander 2 må du huske å sette RS485-bryteren til «T»

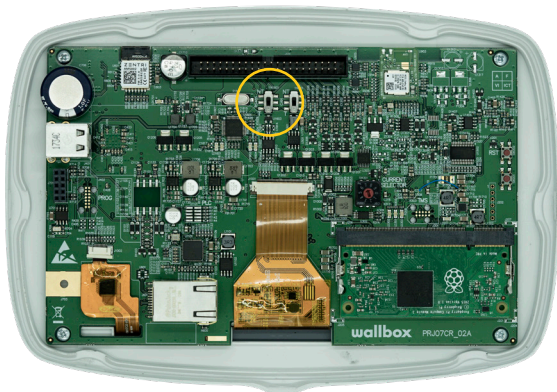
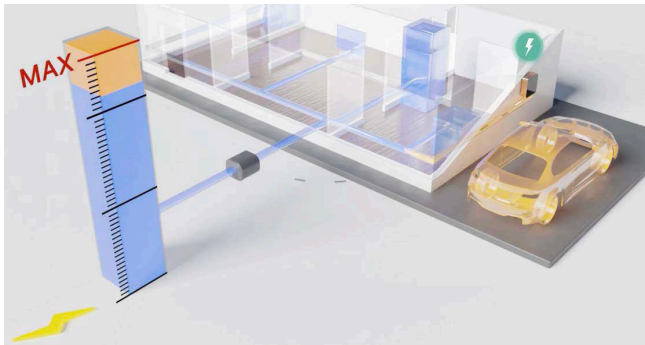


Fig. A3.2 Sette RS485-bryteren til «T»



Manual do utilizador e instalação.

Resumo:

A comunicação com um contador de potência ligado à rede doméstica permite ao Wallbox regular a potência de carregamento do automóvel, dependendo do consumo dos eletrodomésticos e da potência restante disponível.

1. Notas importantes



O carregador deve ser instalado de acordo com o respetivo manual de instalação, fornecido com o carregador.



Apenas os contadores de potência fornecidos pela Wallbox são compatíveis com esta funcionalidade.



Apenas técnicos qualificados estão autorizados a realizar a instalação conforme descrita neste documento.



Antes da instalação do Power Boost, o Wallbox deve ser desligado e a respetiva tampa deve ser removida. Em seguida, o Wallbox deve ser devidamente fechado, conforme indicado no manual de instalação.

2. Material e ferramentas necessários

Fornecidos pela Wallbox:

- Carregador Commander, Copper ou Pulsar Plus Wallbox
- Contador de potência

Ferramentas e materiais adicionais necessários:

- Cabo entre o Wallbox e o contador de potência (recomendamos dois pares de STP Classe 5E) O comprimento depende da configuração do cliente, embora possa ser instalado o máximo de 500 m)
- Chave de fendas Philips
- Torx T9 (Commander ou Pulsar Plus)
- Torx T20 (Copper)
- Alicates de cabo e ferramentas para desmontar

3. Localização do contador de potência

Como mostrado na fig. 1, o contador de potência deve estar localizado a seguir ao contador de serviços (indicado como “Contador Wallbox”) e antes da divisão de energia para a casa.

Instale o contador de potência na rede elétrica de acordo com o manual de instalação.

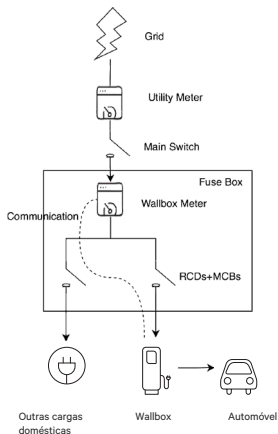


Fig. 1: localização esquemática do contador Wallbox

4. Cabos do contador de potência

Depois de o contador de potência ter sido instalado na posição correta, de acordo com o manual de instalação, deve ser ligado ao Wallbox.

O anexo “A” descreve a configuração dos cabos para os contadores de potência atualmente suportados.

5. Versão de software

Verifique se o carregador está a funcionar com a versão mais recente do software. Pode verificar esta situação ligando-o à App Wallbox e analisando as definições da versão de software.

Para mais informações, consulte o manual do utilizador do Wallbox.

6. Definição de “Corrente máxima por fase”

Corrente máxima por fase: este valor é a corrente nominal do disjuntor principal (MCB) da instalação elétrica. Este valor determina a corrente máxima que a instalação pode suportar. Geralmente, este valor pode ser encontrado marcado no invólucro do MCB. Por exemplo, um MCB com uma corrente nominal de 20 A tem normalmente “C20” ou “20A” marcado no mesmo.



Aviso: contacte o instalador em caso de dúvida sobre a corrente nominal do MCB instalado na sua propriedade. Apenas valores de *corrente máxima por fase* superiores a 6 A são aceites para o desempenho adequado da funcionalidade Power Boost.

7. Configuração

Pode configurar o Power Boost através da App Wallbox.

Inicie sessão na App Wallbox, aproxime o carregador, selecione o carregador e aguarde até ser concluída a sincronização. Em seguida, selecione a caixa "Power Boost" no menu de definições para configurar o parâmetro conforme descrito no Capítulo 6.

Se o carregador já estiver ligado à Internet, pode efetuar a configuração remotamente através da App.

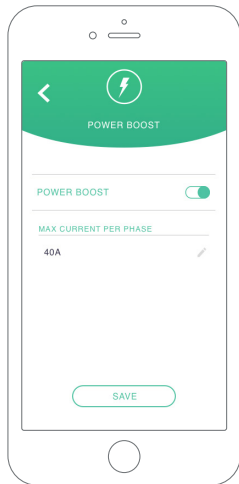


Fig. 5: configuração através da App Wallbox

8. Visualização do estado

Os ícones indicados a seguir são visualizados no ecrã dos carregadores* quando o contador de potência é detetado.



Contador de potência detetado, mas não configurado. Siga o capítulo 7 deste manual.



O Power Boost está configurado, mas não está a limitar a potência de carregamento.



O Power Boost está a limitar a corrente de carregamento. A corrente disponível para carregar o automóvel é inferior à potência máxima definida pelo utilizador.



Na fila para Power Boost. A potência disponível não é suficiente para carregar o veículo eléctrico (inferior a 6 A).



Erro na comunicação com o contador de potência.

*Não se aplica ao Copper SB nem ao Pulsar Plus.

Anexo A.1

Carlo Gavazzi EM340/EM112

O contador de potência *Carlo Gavazzi EM 340* é utilizado numa instalação trifásica e o modelo *EM112* numa instalação unifásica.

A fig. A1.1 mostra os cabos entre o contador de potência e o Wallbox. Tenha em atenção o curto-circuito necessário entre os pinos T e A- do contador de potência.

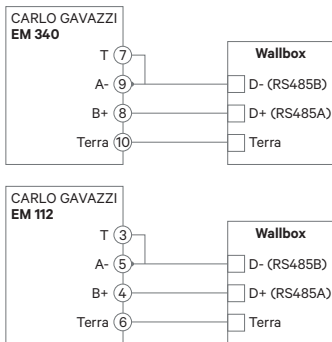


Fig. A1.1: Cabos nos contadores de potência especificados

Caso o esquema elétrico não inclua uma ligação de linha neutra e/ou a tensão de fases seja inferior a 260 V, ligue o contador de potência Carlo Gavazzi EM112 como mostrado na Fig. A1.2:

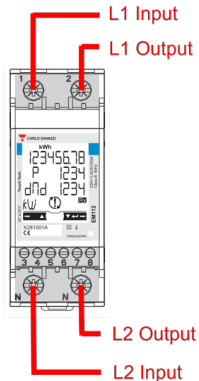


Fig. A1.2 A instalação de cabo de alimentação num EM112 sem uma linha neutra e/ou tensão de fases inferior a 260 V.

Nas páginas seguintes, as fig. A1.3, fig. A1.4, fig. A1.5 e fig. A1.6 mostram onde deve ligar os cabos no Wallbox.

Dependendo do modelo, o Wallbox pode indicar RS485A para D+ e RS485B para D-.

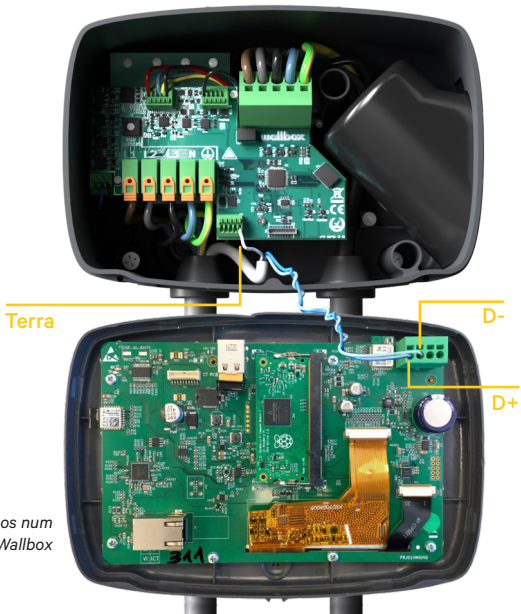


Fig. A1.3: cabos num Commander Wallbox

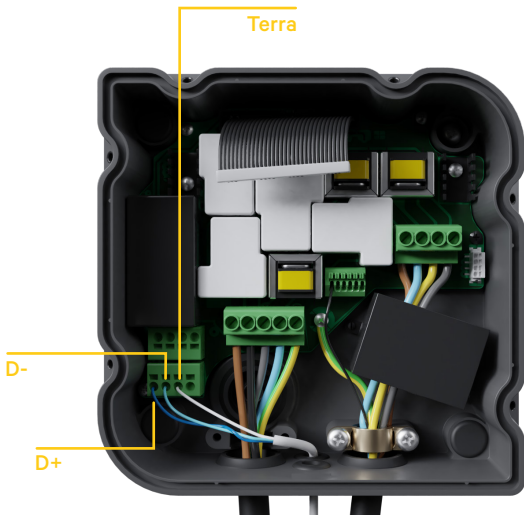


Fig. A1.4: instalação de cabos num Copper Wallbox

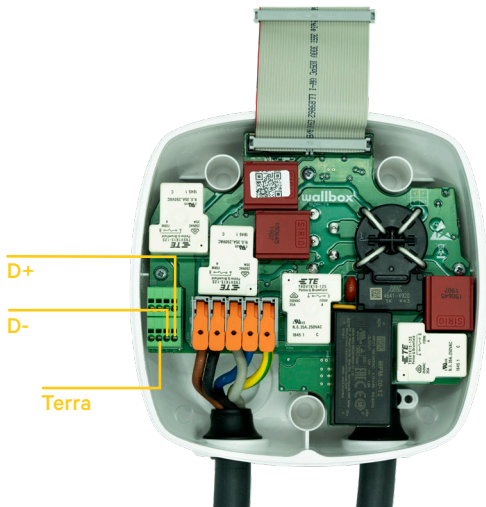


Fig. A15 Instalação de cabos num Pulsar Plus da Wallbox



Fig. A1.6 Instalação de cabos num Commander 2 da Wallbox

Anexo A.2

Temco SPM1-100-AC

O contador de potência *Temco SPM1-100-AC* é utilizado numa instalação unifásica com até 100 A.

O contador de potência Temco deve ser fixado no cabo de alimentação (localização esquemática mostrada na fig. 1) com a corrente a fluir no sentido indicado na fig. A2.1.

Apenas o cabo de fase deve ser puxado através da braçadeira. O cabo neutro não deve ser puxado.

Sentido da corrente

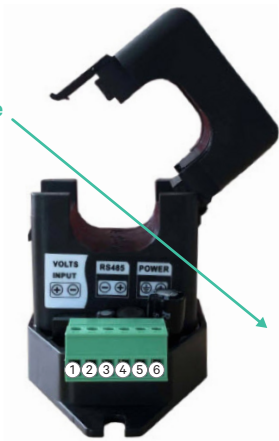


Fig. A21: diagrama de ligação do contador de potência

A fig. A2.2 mostra os cabos entre o contador de potência e o Wallbox. Os números referem-se à fig. A2.1. Antes de ligar o sistema, é importante que verifique outra vez se a ligação "Terra" e "12 V" foi realizada corretamente.

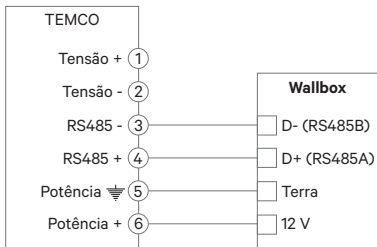


Fig. A2.2: cabos no contador de potência Temco

Nas páginas seguintes, as fig. A2.3, fig. A2.4, fig. A2.5 e fig. A2.6 mostram onde deve ligar os cabos no Wallbox.

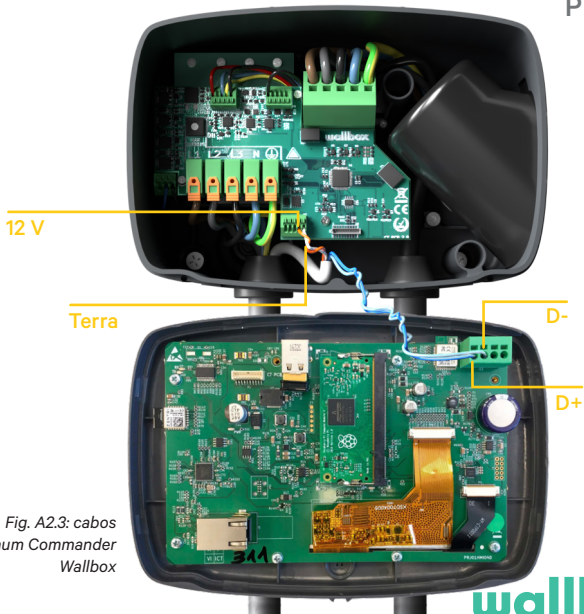


Fig. A2.3: cabos num Commander Wallbox

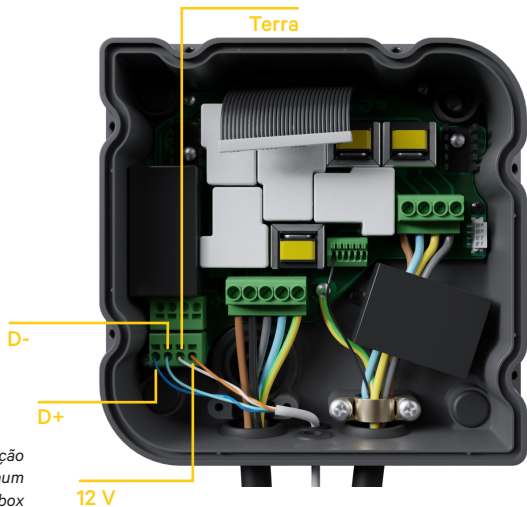


Fig. A2.4: instalação de cabos num Copper Wallbox

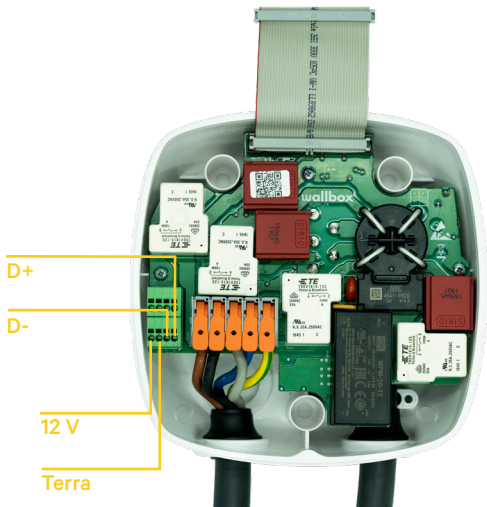


Fig. A2.5 Instalação de cabos num Pulsar Plus da Wallbox

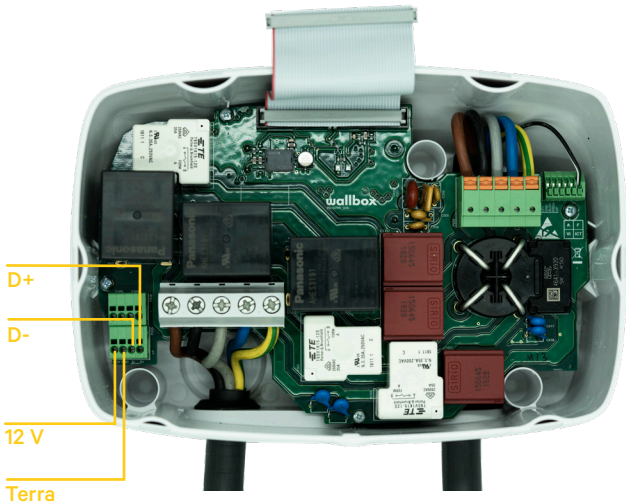


Fig. A2.6 Instalação de cabos num Commander 2 da Wallbox

Anexo A.3

Na tampa do Pulsar Plus, configure o botão RS485 para "T".



Fig. A3.1 Configurar o botão RS485 para "T"

Na tampa do Commander 2, configure o botão RS485 para "T".

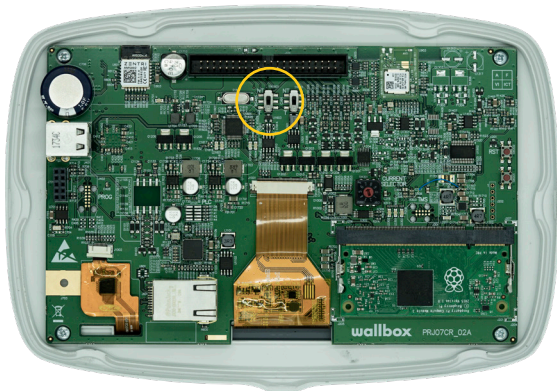
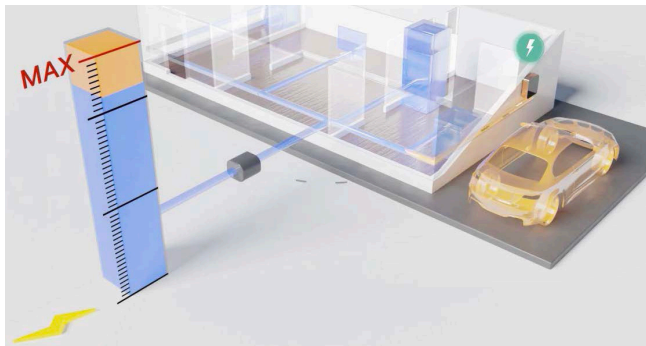


Fig. A3.2 Configurar o botão RS485 para "T"



Installation och bruksanvisning.

Sammanfattning:

Kommunikationen till en energimätare som är ansluten till hushålllets elnät gör det möjligt för Wallbox-laddaren att reglera bilens laddningskraft beroende på hushållsapparaternas förbrukning och den återstående tillgängliga strömmen.

1. Viktig information



Laddaren måste installeras enligt respektive installationshandbok som levereras med laddaren.



Endast energimätare som levereras av Wallbox är kompatibla med den här funktionen.



Endast kvalificerade personer får utföra installationen enligt beskrivningen i detta dokument.



Innan du installerar Power Boost måste Wallbox-laddaren stängas av och dess kåpa tas av. Därefter måste din Wallbox vara ordentligt stängd enligt beskrivningen i installationsguiden.

2. Nödvändiga material och verktyg

Levereras av Wallbox:

- Commander, Copper eller Pulsar Plus Wallbox-laddare
- Energimätare

Dessutom krävs följande:

- Kabel mellan Wallbox och energimätare (Vi rekommenderar en STP klass 5E, 2 par. Längden beror på kundens installation där en total maxlängd på 500 m kan installeras).
- Philips
- Torx T9 (Commander eller Pulsar Plus)
- Torx T20 (Copper)
- Kabeltång och skalverktyg

3. Energimätarens placering

Som visas i fig. 1 måste energimätaren placeras efter bruksmätaren (märkt som "väggdosmätare") och innan strömdelningen för huset.

Installera energimätaren på elnätet enligt dess installationsguide.

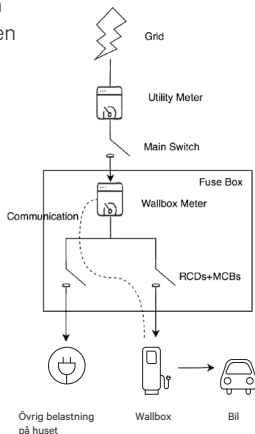


Fig. 1: Schematisk placering av Wallbox-mätaren

4. Energimätarens kablage

Efter att energimätaren har installerats på rätt plats enligt dess installationsguide måste den anslutas till vägguttaget.

I bilaga "A" beskrivs kabelinstallationen till de energimätare som för närvarande stöds.

5. Programversion

Kontrollera att din laddare körs på den senaste programversionen. Du kan kontrollera detta genom att ansluta den från Wallbox-appen och granska programversionen i inställningarna.

Se Wallboxen-laddarens bruksanvisning för mer information

6. Definition av max. ström per fas

Max ström per fas: detta värde är märkströmmen för huvudströmbrytaren (MCB) i din elektriska installation. Detta värde bestämmer den maxström ditt system klarar av. Detta värde finns vanligtvis markerat på MCB-skåpet. Exempelvis kommer en MCB med märkström på 20 A vanligtvis att märkas med texten "C20" eller "20A".



Varning: kontakta din installatör vid tvivel om MCB-märkströmmen som finns installerad i din fastighet. Endast värden på *max. ström per fas* större än 6 A accepteras för korrekt prestanda av Power Boost-funktionen.

7. Konfiguration

Du kan konfigurera Power Boost via Wallbox-appen.

Logga in på Wallbox-appen, närma dig laddaren, välj laddaren och vänta tills synkroniseringen är klar. Välj sedan rutan "Power Boost" i inställningsmenyn för att konfigurera parametern enligt beskrivningen i kapitel 6.

Om din laddare redan har anslutits till internet kan du utföra konfigurationen på distans via appen.

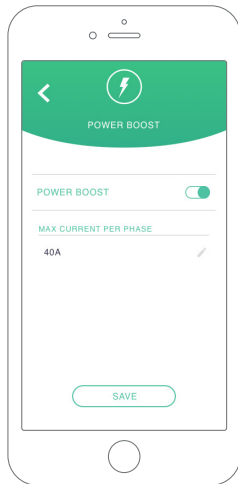


Fig. 5: Konfiguration via Wallbox-appen

8. Statusvisualisering

Följande ikoner visas på laddarskärmen* när energimätaren har upptäckts.



Energimätare upptäckt men inte konfigurerad. Följ kapitel 7 i denna manual.



Power Boost är konfigurerad men begränsar inte laddningskraften.



Power Boost begränsar laddningsströmmen. Strömmen som är tillgänglig för laddning av bilen är lägre än den maximala effekt som ställts in av användaren.



I kö för Power Boost. Tillgänglig effekt räcker inte för laddning av EV (lägre än 6 A).



Fel i kommunikationen med energimätaren.

*Gäller inte Copper SB eller Pulsar Plus.

Bilaga A.1

Carlo Gavazzi EM340/EM112

Energimätaren *Carlo Gavazzi EM 340* används för trefasininstallationer och modellen *EM 112* för enfasinstallationer.

Fig. A1.1 visar kablaget mellan energimätaren och Wallbox-laddaren. Var uppmärksam på erforderlig förkortning mellan energimätarens stift T och A-.

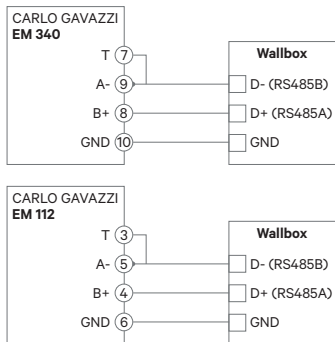


Fig. A1.1: Kablage i specificerade energimätare

bel-till-kabelspänningen är under 260V ska du ansluta Carlo Gavazzi energimätare EM 112 som visas i fig. A1.2:

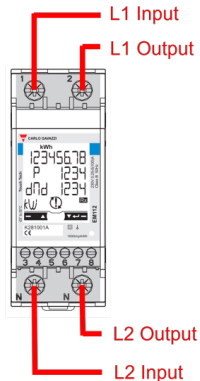
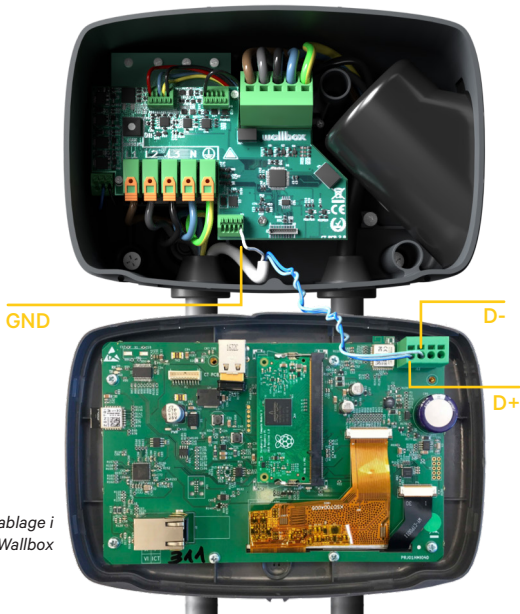


Fig. A.12 Installation av kablar på en EM112 utan neutral linjeanslutning och/eller linje-till-linje-spänning under 260V.

På följande sidor visar fig. A.1.3, fig. A.1.4, fig. A.1.5 och fig. A.1.6 var kablaset ska anslutas till Wallbox-laddaren.

Beroende på modell kan Wallbox märka RS485A för D+ och RS485B för D-.



*Fig. A1.3: Kablage i
Commander Wallbox*

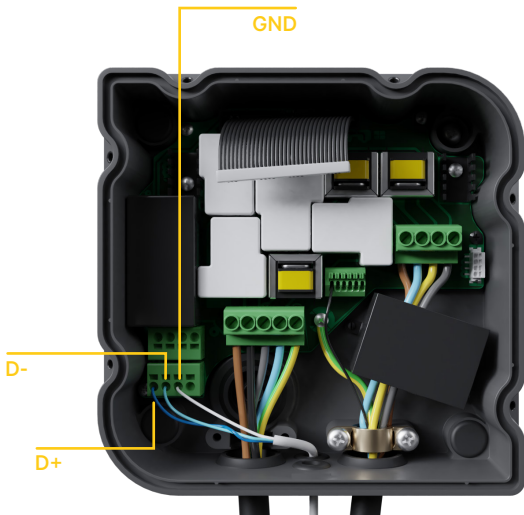


Fig. A1.4: Kabelinstallation i Copper Wallbox

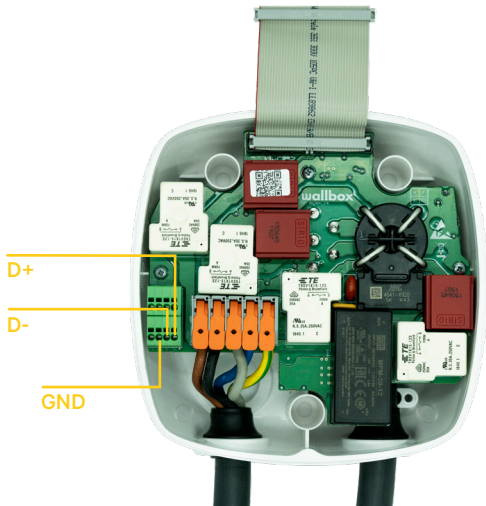


Fig. A1.5 Kabelinstallation i en Wallbox Pulsar Plus



Fig. A1.6 Kabelinstallation i en Wallbox Commander 2

Tillägg A.2

Temco SPM1-100-AC

Energimätaren *Temco SPM1-100-AC* används för enfasinstallationer på upp till 100 A.

Temco-strömmätaren måste klämmas fast på nätsladden (schematisk placering visas i fig. 1), med strömmen i den riktning som visas i fig. A2.1.

Endast faskabeln får dras genom klämman. Neutralledaren får inte dras igenom.

Strömriktning

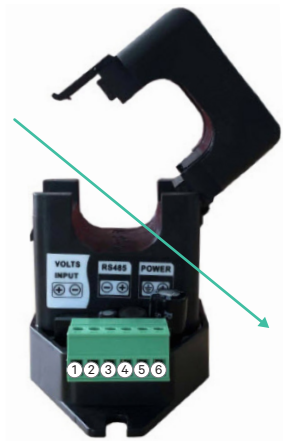


Fig. A21: Energimätarens anslutningsschema

Fig. A2.2 visar kablaget mellan energimätaren och Wallbox-laddaren. Siffrorna hänvisar till fig. A2.1. Innan du slår på systemet är det viktigt att kontrollera igen att anslutningen av "GND" och "12 V" har gjorts korrekt.

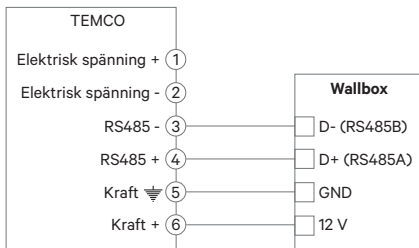


Fig. A2.2: Kablage i Temco energimätare

På de följande sidorna visar fig. A2.3, fig. A2.4, fig. A2.5 och fig. A2.6 var kablaget ska anslutas till din Wallbox.

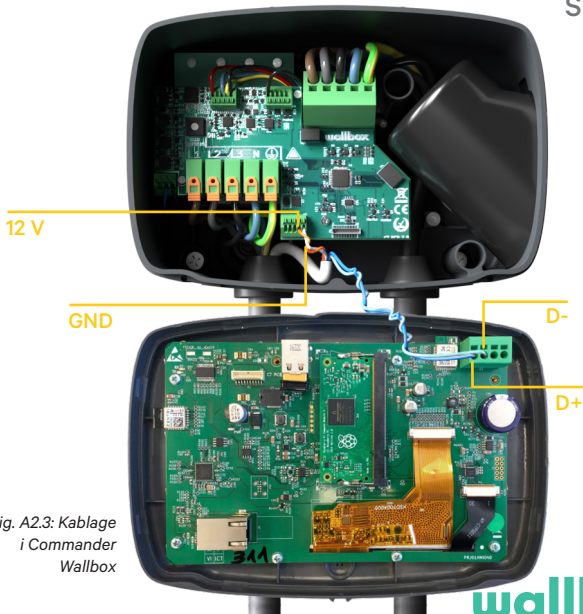


Fig. A2.3: Kablage
i Commander
Wallbox

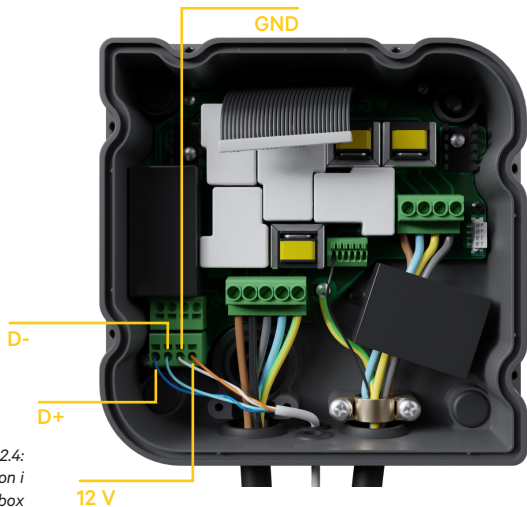


Fig. A2.4:
Kabelinstallation i
Copper Wallbox

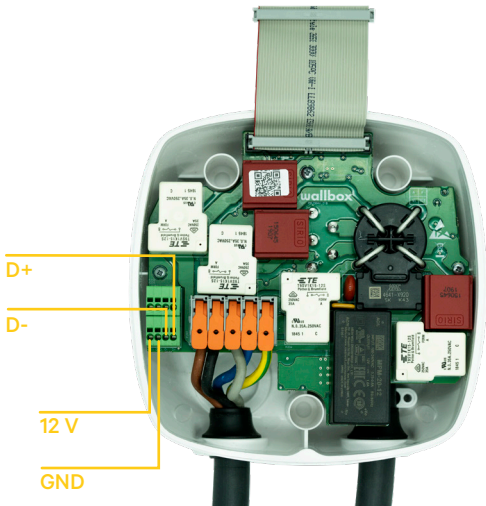


Fig. A2.5 Kabelinstallation i en Wallbox Pulsar Plus

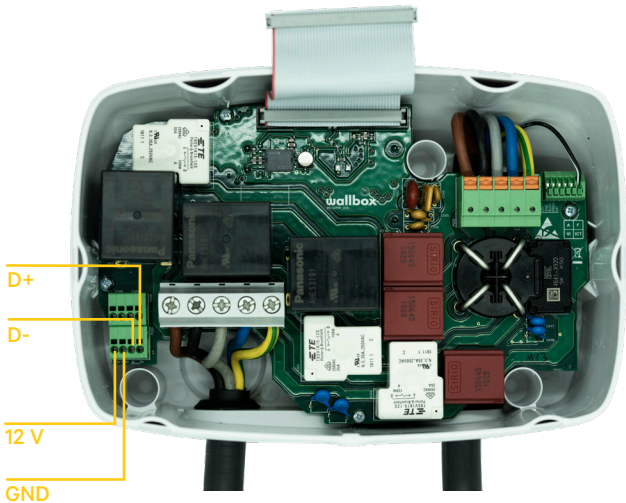


Fig. A2.6 Kabelinstallation i Wallbox Commander 2

Bilaga A.3

På kåpan till din Pulsar Plus ska du komma ihåg att ställa in RS485-omkopplaren till "T"



Fig. A.3.1 Inställning av RS485-omkopplaren till "T"

På kåpan till din Commander 2 ska du koma ihåg att ställa in RS485-omkopplaren till "T"

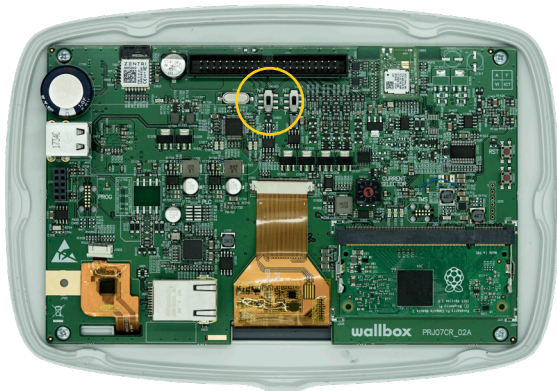
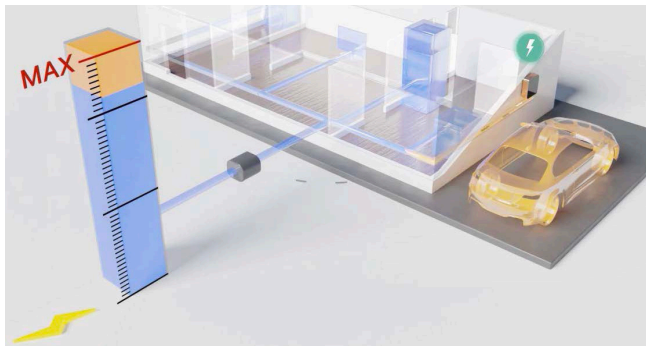


Fig. A3.2 Inställning av RS485-omkopplaren till "T"



Guida per l'installazione e l'uso.

Riepilogo:

La comunicazione con un contatore di energia collegato alla rete domestica consente al Wallbox di regolare la potenza di ricarica dell'automobile a seconda del consumo di elettrodomestici e della potenza residua disponibile.

1. Note importanti



Il caricatore deve essere installato seguendo la relativa Guida per l'installazione, che viene fornita in dotazione.



Soltanto i contatori di energia forniti da Wallbox sono compatibili con questa funzione.



L'installazione descritta nel presente documento è consentita solo a personale qualificato.



Prima di installare Power Boost, assicurarsi che il dispositivo Wallbox sia spento e rimuovere il coperchio. Successivamente, il dispositivo Wallbox deve essere chiuso correttamente, come indicato nella Guida per l'installazione.

2. Materiale e strumenti necessari

Componenti forniti da Wallbox:

- Caricatore Wallbox Commander, Copper o Pulsar Plus
- Contatore di energia

Altri strumenti necessari:

- Cavo di collegamento tra Wallbox e il contatore di energia (consigliamo un STP Classe 5E, 2 coppie. La lunghezza dipende dalla configurazione del cliente, ma l'installazione prevede un massimo di 500 m).
- Viti con impronta a croce
- Cacciavite Torx T9 (Commander o Pulsar Plus)
- Cacciavite Torx T20 (Copper)
- Pinze per cavi e spelafili

3. Posizione del contatore di energia

Come mostrato nella Fig. 1, il contatore di energia deve essere posizionato dopo il contatore delle utenze (marcato come "Contatore Wallbox") e prima della divisione di potenza domestica.

Installare il contatore di energia sulla rete elettrica come indicato nella relativa Guida all'installazione.

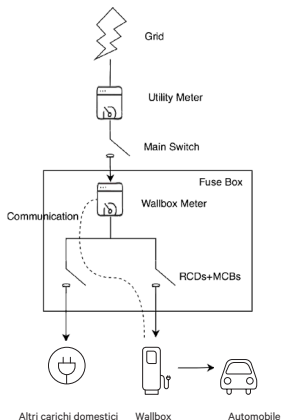


Fig. 1: Posizione del contatore Wallbox in base allo schema elettrico

4. Cablaggio del contatore di energia

Dopo che il contatore di energia è stato installato nella posizione corretta come indicato nella Guida per l'installazione, deve essere collegato al Wallbox.

L'allegato "A" descrive la configurazione del cablaggio dei contatori di energia attualmente supportati.

5. Versione del software

Verificare che nel caricatore sia installata la versione più aggiornata del software. A tale scopo, collegarsi all'App Wallbox e controllare le impostazioni relative alla versione del software.

Per ulteriori informazioni, consultare la Guida per l'utente di Wallbox.

6. Definizione di "Corrente massima per fase"

Corrente massima per fase: questo valore equivale alla corrente nominale dell'interruttore principale (MCB) dell'impianto elettrico. Questo valore stabilisce la corrente massima che l'impianto in questione può sostenere. In genere, tale valore si trova contrassegnato sul contenitore dell'interruttore principale (MCB). Ad esempio, un interruttore principale (MCB) con corrente nominale di 20 A di solito sarà marcato con la dicitura "C20" o "20A".



Attenzione: in caso di dubbi sulla corrente nominale dell'interruttore principale (MCB) installato nell'abitazione, contattare il proprio installatore. Per il corretto funzionamento del Power Boost, sono consentiti esclusivamente valori di *Corrente massima per fase* superiori a 6 A.

7. Configurazione

È possibile configurare Power Boost tramite l'app Wallbox.

Accedere all'App Wallbox, avvicinarsi al caricatore, selezionare il caricatore e attendere il completamento della sincronizzazione. Successivamente, selezionare la casella "Power Boost" all'interno del menù delle impostazioni per la configurazione del parametro come descritto nel Capitolo 6.

Se il caricatore è già stato connesso a Internet, è possibile eseguire la configurazione tramite l'app da remoto.

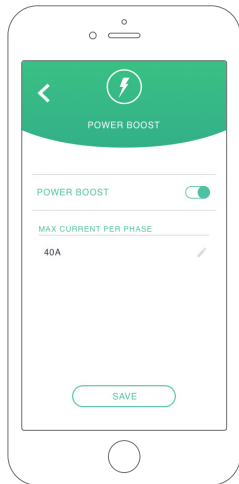


Fig. 5: Configurazione tramite l'app Wallbox

8. Visualizzazione dello stato

Le seguenti icone vengono visualizzate sullo schermo dei caricatori*, una volta rilevato il contatore di energia.



Contatore di energia rilevato ma non configurato. Seguire il capitolo 7 del presente manuale.



Power Boost è configurato ma non limita la potenza di ricarica.



Power Boost limita la corrente di ricarica. La corrente disponibile per la ricarica dell'automobile è inferiore alla potenza massima impostata dall'utente.



Processo messo in coda da Power Boost. La potenza disponibile non è sufficiente a caricare il veicolo elettrico (inferiore a 6 A).



Errore di comunicazione con il contatore di energia.

*Non applicabile a Copper SB e Pulsar Plus.

Allegato A.1

Carlo Gavazzi EM340 / EM112

Il contatore di energia *Carlo Gavazzi EM 340* viene utilizzato per l'installazione trifase e il modello *EM112* per l'installazione monofase.

La Fig. A1.1 mostra il cablaggio tra il contatore di energia e il Wallbox. Si prega di fare attenzione al cortocircuito richiesto tra i pin T e A- del contatore di energia.

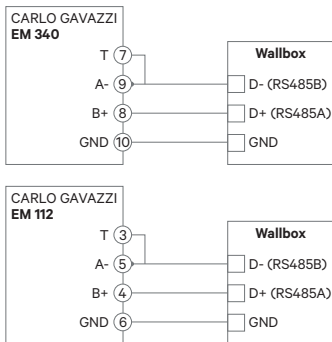


Fig. A1.1: Cablaggio per contatori di energia specifici

Nel caso in cui lo schema di alimentazione non preveda un collegamento di linea neutra e/o la tensione da linea a linea sia inferiore a 260V, collegare il contatore di energia Carlo Gavazzi EM112 come mostrato in Fig.A1.2:

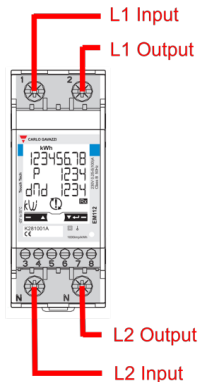


Fig. A.12 Installazione di linee elettriche su un EM112 senza linea neutra e/o tensione da linea a linea inferiore a 260V.

Nelle seguenti pagine le Fig. A.13, Fig. A.14, Fig. A.15 e Fig. A.16 mostrano il collegamento del cablaggio al Wallbox.

A seconda del modello, il Wallbox può essere contrassegnato con RS485A per D+ e RS485B per D-.

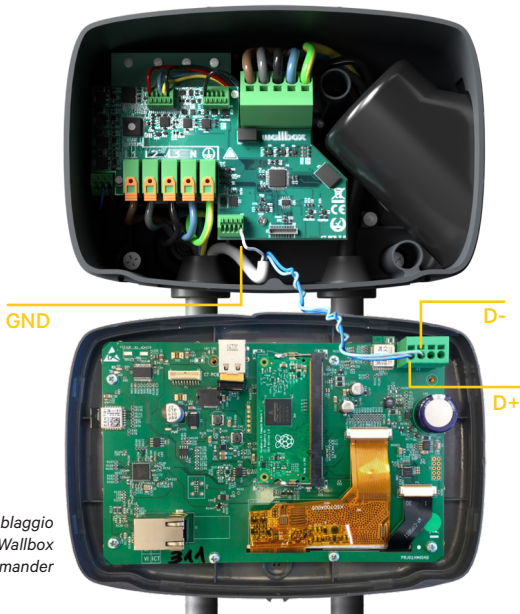


Fig. A1.3: Cablaggio per Wallbox Commander

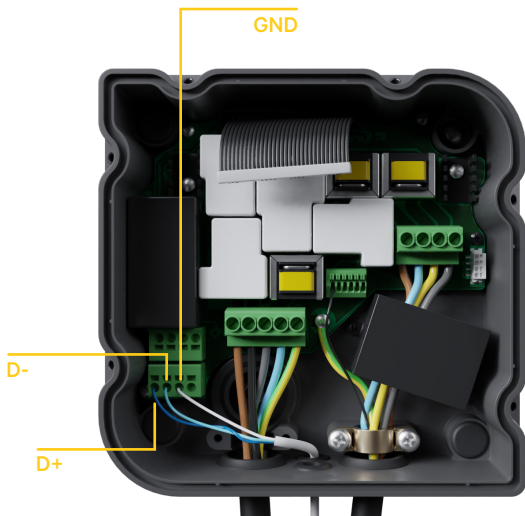


Fig. A1.4: Installazione del cablaggio per Wallbox Copper

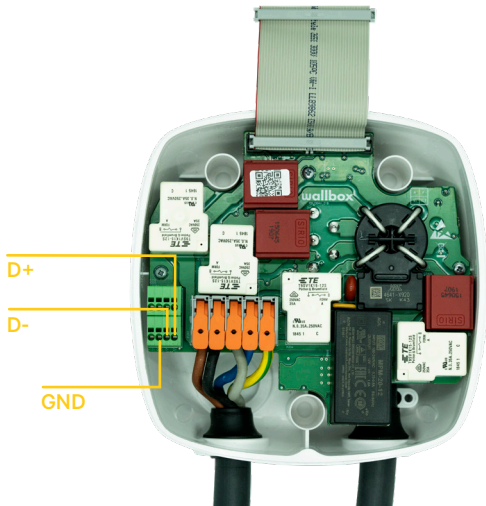


Fig. A15 Installazione del cablaggio per Wallbox Pulsar Plus



Fig. A1.6 Installazione del cablaggio per Wallbox Commander 2

Allegato A.2

Temco SPM1-100-AC

Il contatore di energia *Temco SPM1-100-AC* viene utilizzato per l'installazione monofase fino a 100 A.

Il misuratore di potenza Temco deve essere agganciato al cavo di alimentazione (la posizione dello schema elettrico è mostrata nella Fig. 1), con flusso della corrente nella direzione indicata nella Fig. A2.1.

Solo il cavo di fase deve essere passato all'interno della pinza amperometrica. Il cavo neutro non deve essere passato all'interno.

Direzione della corren

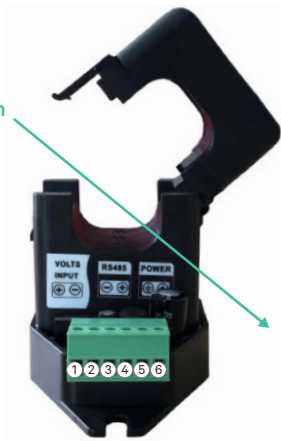


Fig. A2.1: Schema di collegamento del contatore di energia

La Fig. A2.2 mostra il cablaggio tra il contatore di energia e il Wallbox. I numeri si riferiscono alla Fig. A2.1. Prima di attivare il sistema è importante controllare nuovamente che il collegamento di "GND" e "12 V" sia stato effettuato correttamente.

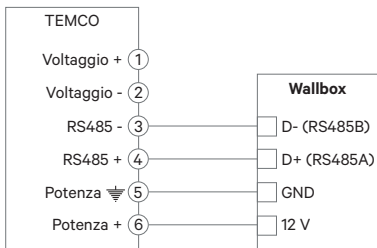


Fig. A2.2: Cablaggio nel contatore di energia Temco

Nelle seguenti pagine le Fig. A2.3, Fig. A2.4, Fig. A2.5 e Fig. A2.6 mostrano il collegamento del cablaggio al Wallbox.

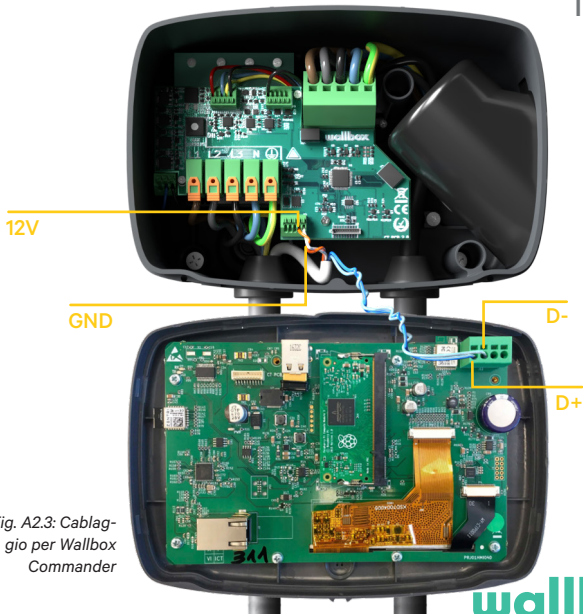


Fig. A2.3: Cablaggio per Wallbox Commander

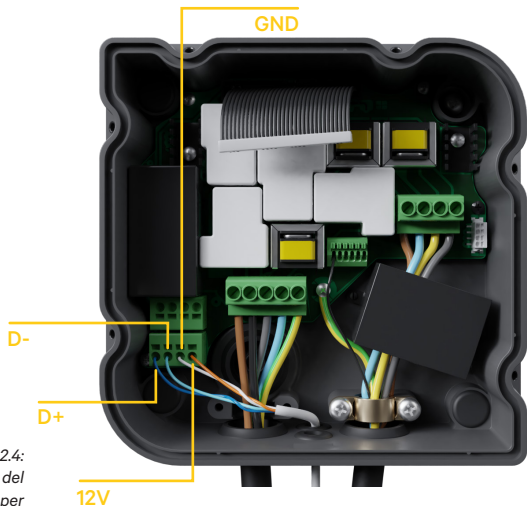


Fig. A2.4:
Installazione del
cablaggio per
Wallbox Copper

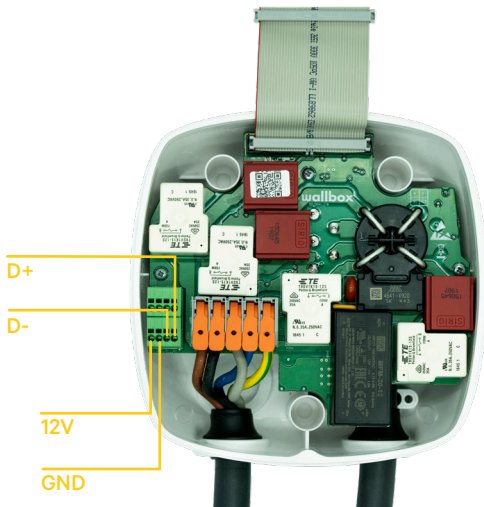


Fig. A2.5 Installazione del cablaggio per Wallbox Pulsar Plus

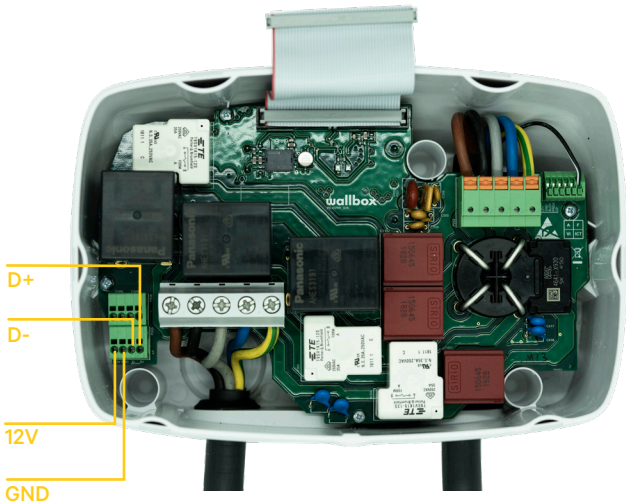


Fig. A2.6 Installazione del cablaggio per Wallbox Commander 2

Allegato A.3

Sul coperchio del Pulsar Plus, ricordarsi di impostare l'interruttore RS485 su "T"

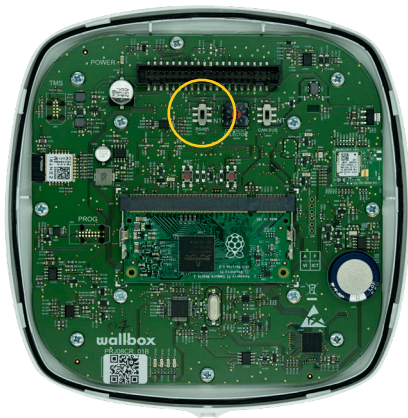


Fig. A.3.1 Impostazione dell'interruttore RS485 su "T"

Sul coperchio del Commander 2, ricordarsi di impostare l'interruttore RS485 su "T"

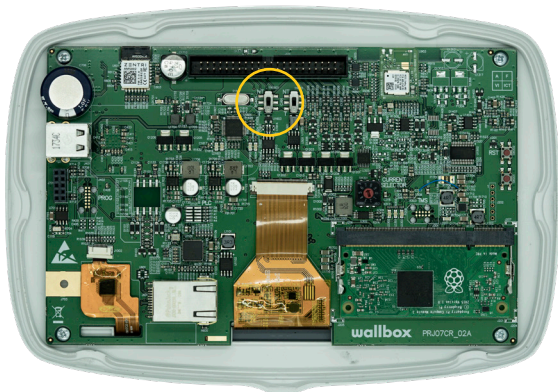
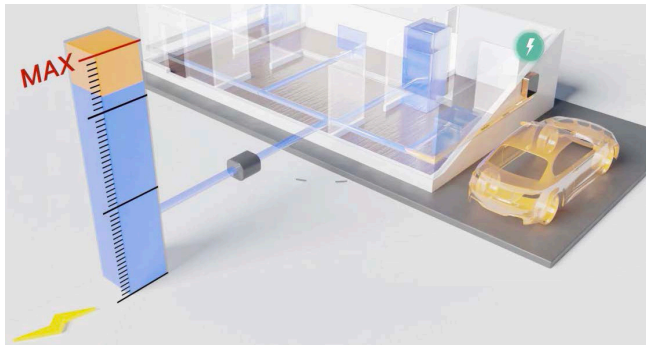


Fig. A3.2 Impostazione dell'interruttore RS485 su "T"



Installatie en gebruikershandleiding.

Samenvatting:

Door communicatie met een energiemeter die is aangesloten op het elektriciteitsnet van het huishouden is de Wallbox in staat om het laadvermogen van de auto te regelen, afhankelijk van het verbruik van huishoudelijke apparaten en het resterende beschikbare vermogen.

1. Belangrijke opmerkingen



De lader dient te worden geïnstalleerd volgens de installatiehandleiding die bij de lader wordt geleverd.



Alleen energiemeters die door Wallbox worden geleverd, zijn compatibel met deze functie.



Alleen gekwalificeerde technici mogen de installatie zoals beschreven in dit document uitvoeren.



Voordat Power Boost wordt geïnstalleerd, moet de Wallbox worden uitgeschakeld en het deksel worden verwijderd. Sluit de Wallbox daarna goed volgens de beschrijving in de installatiehandleiding.

2. Benodigde materialen en gereedschappen

Geleverd door Wallbox:

- Commander, Copper of Pulsar Plus Wallbox-oplader
- Energiemeter

Aanvullende benodigdheden:

- Kabel tussen Wallbox en energiemeter (wij raden 2 paar STP klasse 5E aan. De lengte is afhankelijk van de opstelling van de klant. Er kan maximaal 500 m geïnstalleerd worden).
- Philips
- Torx T9 (Commander of Pulsar Plus)
- Torx T20 (Copper)
- Kabeltang en stripgereedschap

3. Locatie van de energiemeter

Zoals afgebeeld in Fig. 1 dient de energiemeter (gelabeld “Wallbox-meter”) zich te bevinden tussen de meter van het elektriciteitsbedrijf en vóór de groepenkast voor de woning.

Installeer de energiemeter op het elektriciteitsnet volgens de installatie-handleiding.

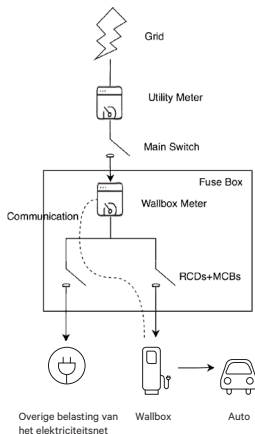


Fig. 1: Schematische locatie van de Wallbox-meter

4. Bekabeling van de energiemeter

Nadat de energiemeter volgens de installatiehandleiding op de juiste plaats is geïnstalleerd, moet deze worden aangesloten op de Wallbox.

Bijlage “A” beschrijft het aansluitschema voor de momenteel ondersteunde energiemeters.

5. Softwareversie

Controleer of je oplader met de laatste software werkt. Je kunt dit controleren door de oplader te verbinden met de Wallbox-app en de softwareversie te bekijken in de instellingen.

Bekijk de Wallbox-gebruikershandleiding voor meer informatie.

6. Definitie van "Max. stroomsterkte per fase"

Max. stroomsterkte per fase: dit is de nominale stroomsterkte van de hoofdschakelaar (MCB) van uwe elektrische installatie. Deze waarde bepaalt de maximale stroomsterkte die uw installatie aankan. Deze waarde is doorgaans te vinden op de hoofdschakelaar (MCB). Een maximale stroomsterkte van 20 A wordt meestal gemarkeerd met de tekst "C20" of "20A".



Waarschuwing: neem in geval van twijfel contact op met uw installateur over de nominale stroomsterkte in uw woning. Alleen waarden van een *maximale stroomsterkte per fase* groter dan 6 A worden geaccepteerd voor een correcte uitvoering van de Power Boost-functionaliteit.

7. Configuratie

Je kunt Power Boost configureren via de Wallbox-app.

Log in op de Wallbox-app, ga bij de oplader staan, selecteer de oplader in de app en wacht tot de synchronisatie is voltooid. Selecteer vervolgens het vakje "Power Boost" in het instellingenmenu voor het configureren van de optie zoals beschreven in hoofdstuk 6.

Als je oplader al een internetverbinding heeft, kun je de configuratie via de app op afstand uitvoeren.

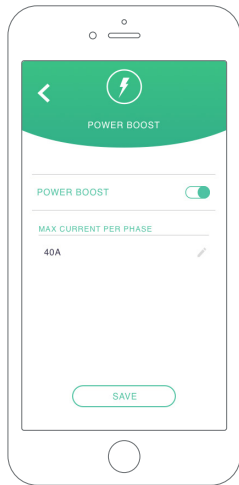


Fig. 5: Configuratie via de Wallbox-app

8. Statusweergave

De volgende pictogrammen worden weergegeven op het scherm van de oplader*, zodra de energiemeter is gedetecteerd.



Energienmeter gedetecteerd maar niet geconfigureerd. Volg hoofdstuk 7 van deze handleiding.



Power Boost is geconfigureerd, maar beperkt het oplaadvermogen niet.



Power Boost beperkt de oplaadsterkte. De stroom die beschikbaar is voor het opladen van de auto is lager dan het maximale vermogen dat door de gebruiker is ingesteld.



In wachtrij geplaatst door Power Boost. Het beschikbare vermogen is niet genoeg om het elektrische voertuig op te laden (lager dan 6 A).



Fout in de communicatie met de energiemeter.

*Niet van toepassing op Copper SB en Pulsar Plus.

Bijlage A.1

Carlo Gavazzi EM340 /EM112

Energiemeter *Carlo Gavazzi EM340* wordt gebruikt voor een 3-fase-installatie. Model *EM112* wordt gebruikt voor een 1-fase-installatie.

Fig. A1.1 toont de bekabeling tussen de energiemeter en de Wallbox. Let op de benodigde kortsluiting tussen de pennetjes T en A- van de energiemeter.

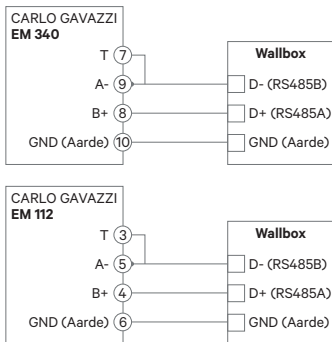


Fig. A1.1: Bekabeling in gespecificeerde energiemeters

Sluit, indien het voedingsschema geen neutrale lijnverbinding heeft en/of de lijn-naar-lijnspanning lager is dan 260V, de Carlo Gavazzi EM112-energiemeter aan zoals getoond in Fig. A1.2:

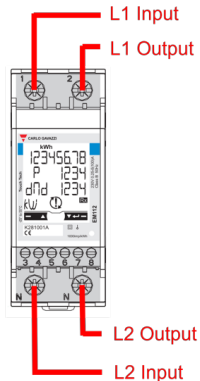


Fig. A1.2 Installatie van elektriciteitsleidingen op een EM112 zonder neutrale lijnverbinding en/of lijn-naar-lijnspanning van minder dan 260V.

Op de volgende pagina's kun je in Fig. A1.3, Fig. A1.4, Fig. A1.5 en Fig. A1.6 zien waar de bekabeling op de Wallbox aangesloten moet worden. Afhankelijk van het model kan de Wallbox van een label RS485A voor D+ en een label RS485B voor D- voorzien zijn.

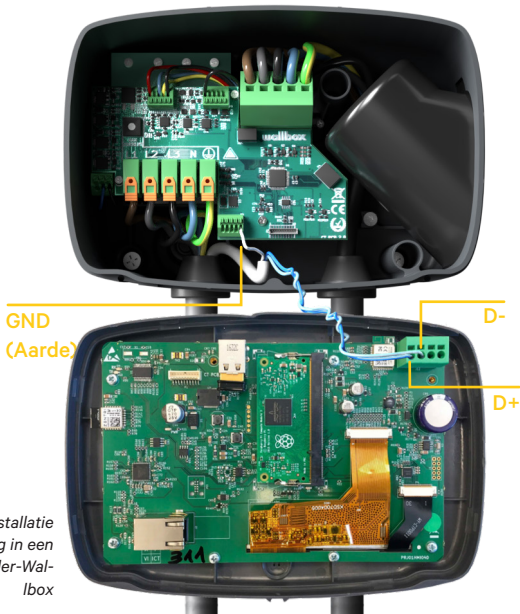


Fig. A1.3: Installatie bekabeling in een Commander-Walbox

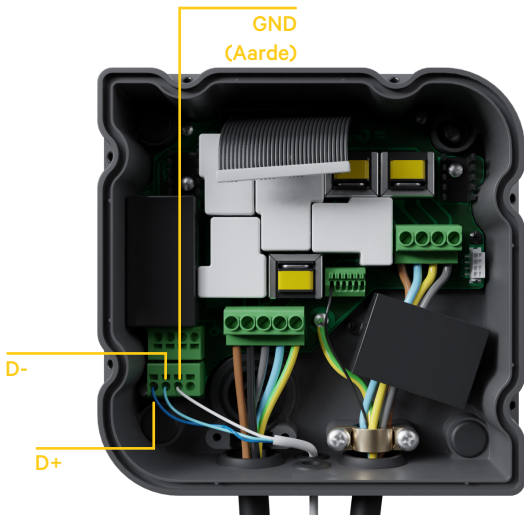


Fig. A1.4: Installatie bekabeling in een Copper-Wallbox

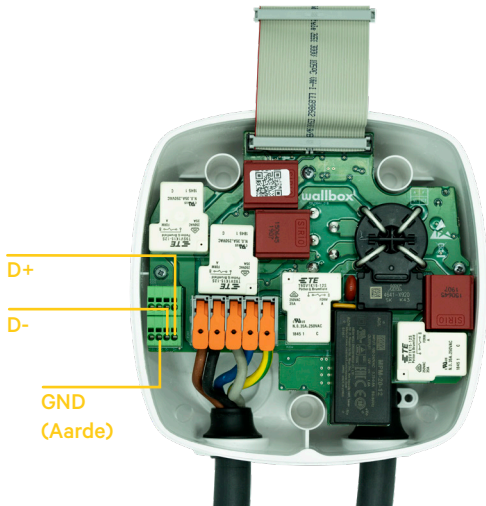


Fig. A15 Installatie bekabeling in een Pulsar Plus-Wallbox

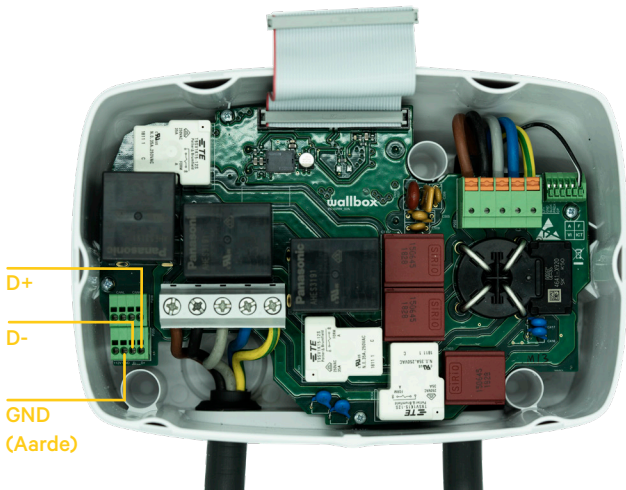


Fig. A1.6 Installatie bekabeling in een Commander 2-Wallbox

Bijlage A.2

Temco SPM1-100-AC

Energiemeter *Temco SPM1-100-AC* wordt gebruikt voor een 1-fase installatie met maximaal 100 A.

De Temco energiemeter moet worden vastgeklemd aan de voedingskabel (schematische locatie afgebeeld in Fig. 1). Zie voor stroomrichting Fig. A2.1.

Alleen de fasekabel mag door de klem getrokken worden. De neutrale kabel kan mag er niet doorheen getrokken worden.

Stroomrichting

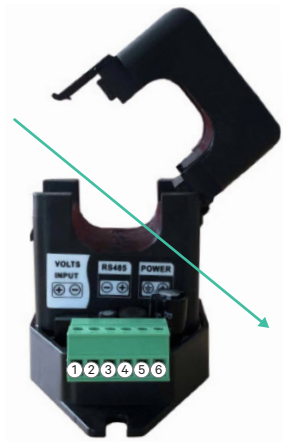


Fig. A21: Aansluitschema energiemeter

Fig. A2.2 toont de bekabeling tussen de energiemeter en de Wallbox. De nummers verwijzen naar Fig. A2.1. Let op: controleer voordat je het systeem inschakelt of de verbinding met “GND” (Aarde) en “12 V” correct is aangesloten.

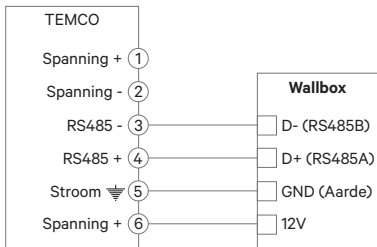


Fig. A2.2: Installatie bekabeling in Temco energiemeter

Op de volgende pagina's kun je in Fig. A2.3, Fig. A2.4, Fig. A2.5 en Fig. A2.6 zien waar de bekabeling op de Wallbox moet worden aangesloten.

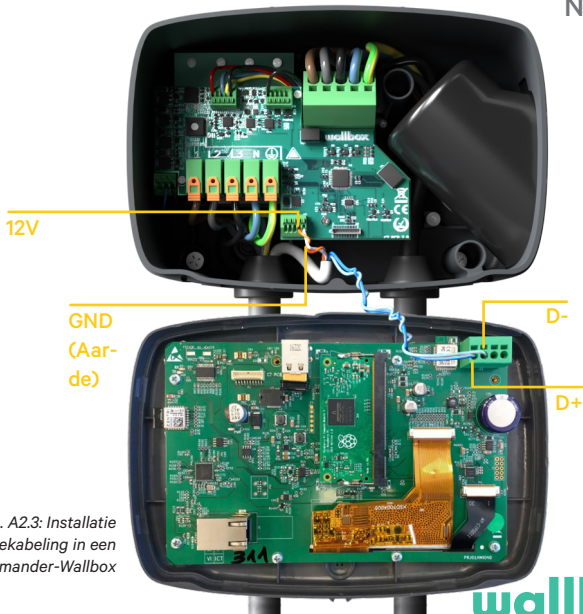


Fig. A2.3: Installatie bekabeling in een Commander-Wallbox

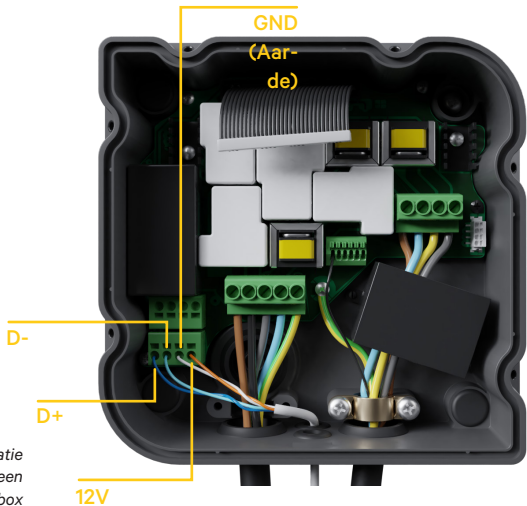


Fig. A2.4: Installatie bekabeling in een Copper-Wallbox

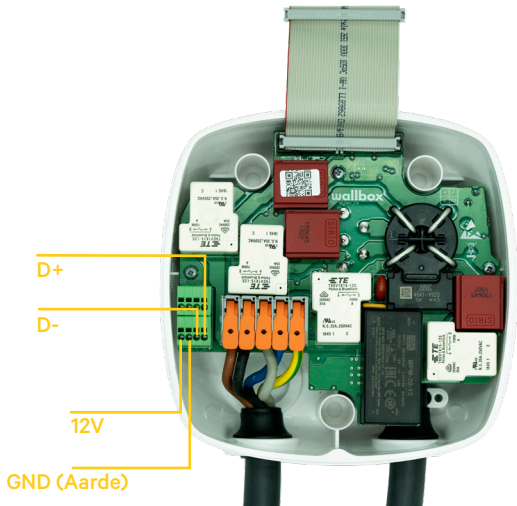


Fig. A2.5 Installatie bekabeling in een Pulsar Plus-Wallbox

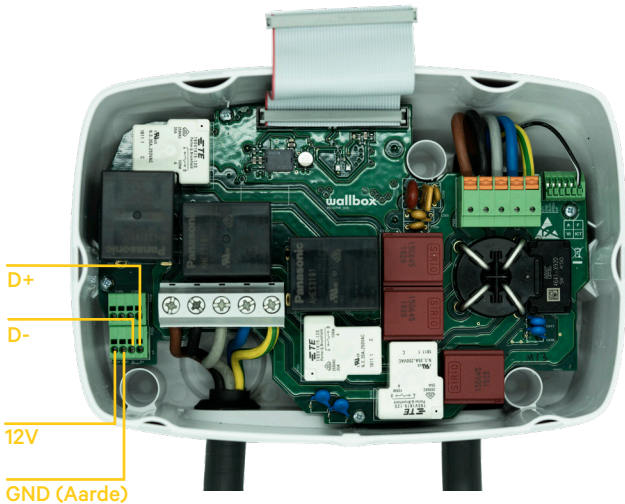


Fig. A2.6 Installatie bekabeling in een Commander 2-Wallbox

Bijlage A.3

Zet in de behuizing van uw Pulsar Plus de RS485-schakelaar op "T"



Fig. A3.1 De RS485-schakelaar op "T" zetten

Zet in de behuizing van uw Commander 2 de RS485-schakelaar op "T"

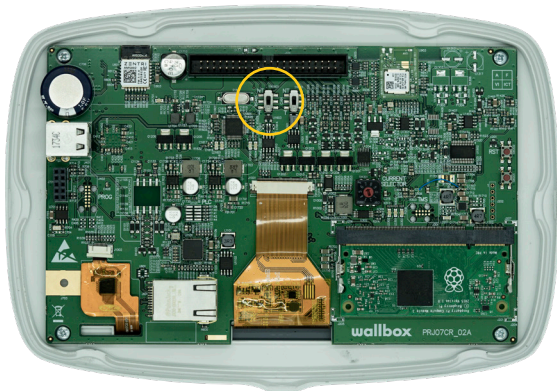


Fig. A3.2 De RS485-schakelaar op "T" zetten

